



fischer lehký montážní systém FLS

Jednoduchý, stabilní a přizpůsobivý



fischer lehký montážní systém FLS.

Jednoduchý a stabilní.

Montážní systém FLS

Střídající se podélné otvory o šířce 8,5 a 10,5 mm umožňují použít kotevní prvek vhodný **pro zatížení a kotevní podklad.**

Jednotná šířka profilu 31 mm.

Zuby uvnitř lišty zvyšují koeficient tření a umožňují tak vyšší smykové zatížení **ovšem pouze při montáži s maticemi do profilu.**

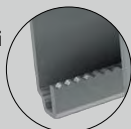

Rohové prolisy v profilu lišty překetně lícují s dalšími prvky systému a **usnadňují montáž.**

Postupné výšky profilu (17, 30 a 37 mm) **umožňují zvolit tu vhodnou pro různé aplikace.**

Měřítka na boku lišty **urychlují její dělení na požadovanou délku a umístění dalších systémových prvků.**

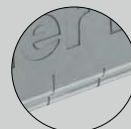

Předmontované konstrukční prvky

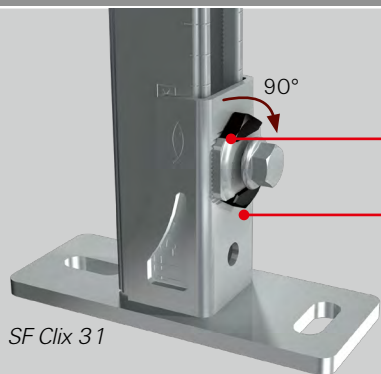

SF Clix 31

Prvky „clix“ s fixací otočením o 90° **zjednodušují a urychlují sestavení systému.**

Předmontované šrouby, matice a podložky **urychlují montáž a snižují množství položek systému.**

Jedinečný pružinový mechanismus **spolehlivě fixuje prvek na požadovaném místě před konečným utahením.**

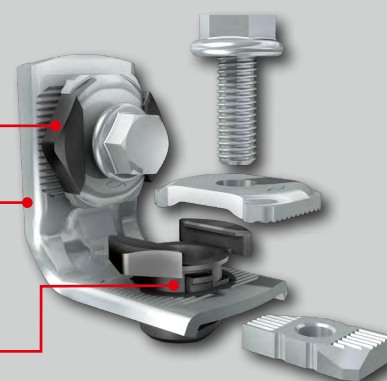

MW Clix 90°

Optimalizované spojovací prvky

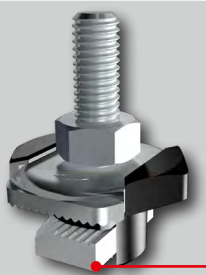

FHS Clix

Speciální pružinový mechanismus **zabraňující clix prvkům v samovolném posuvu a přeci umožňuje snadnou úpravu jejich polohy.**

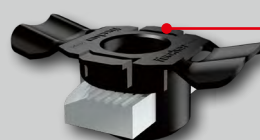

FSM Clix P

Jedinečný plastový posuvný element Clix P se při upevnění natočí tak, že **netvoří mezivrstvu a nebrání přímému spoji kov na kov.**

Doraz na prvcích Clix **zabraňuje přetočení zámku a zaručuje otočení přesně o 90°.**

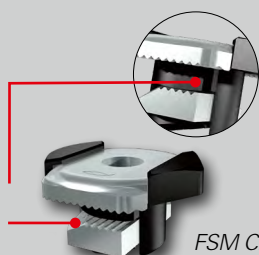

FSM Clix M

Charakteristické příložky na spojovacích prvcích **urychlují montáž a tvoří s lištami bezvadný tvarový zámek.**

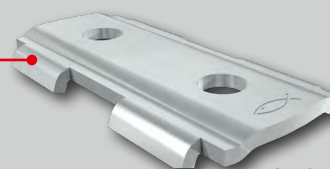

SV 31

Variabilní montážní systém. Použitelný pro každou aplikaci.

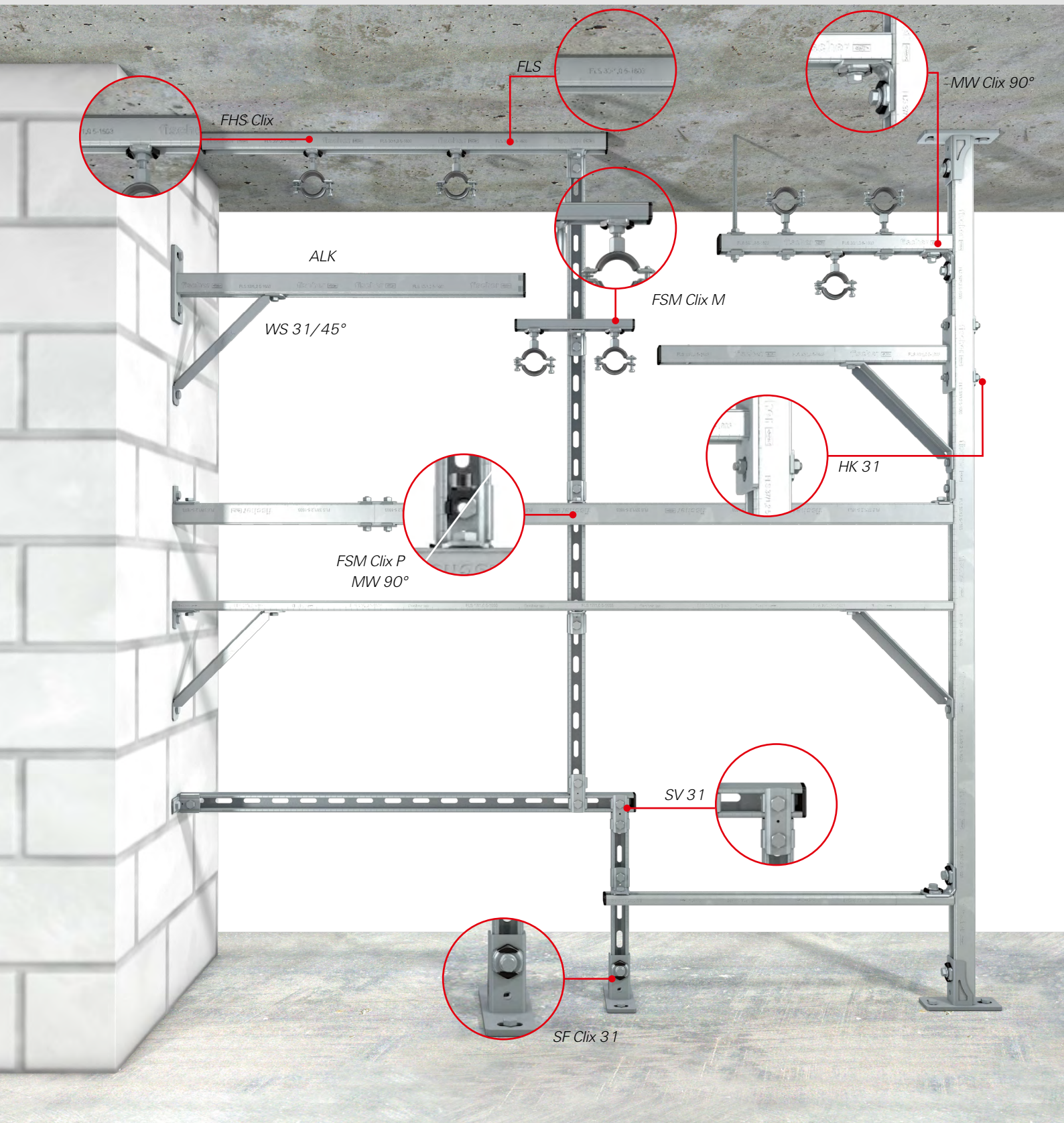

Aplikace.

Upevnění montážních lišt k podlaze



- Časově úsporná a bezpečná montáž s pomocí předmontovaného šroubu SF Clix 31.

Sedlová příruba SF Clix 31

Montáž lišty jako konzole



- Unikátní průvlečný systém úhelníku MW 90° Clix pro bezpečnou montáž.

Úhelník MW 90° Clix

Upevnění vzduchovodu zavěšenou montážní lištou



- Snadné a bezpečné upevnění pomocí stabilních lišt navíc odhlučňené pryžovou vložkou EMS.

Montážní lišta FLS, pryžová vložka EMS 31

Prodloužení lišty pomocí spojky



- Bezpečné spojení kov na kov pomocí lištové spojky a posuvných matic FSM Clix P.

Posuvná matice FSM Clix P

Montáž žebříku

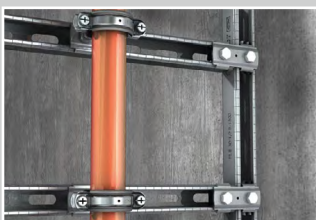

- Příčné i podélné spojování montážních lišt. Snadné, bezpečné a rychlé díky tvarovému zámku příložek na spojce SV 31.

Lištová spojka SV 31

Snadné zavěšení potrubí

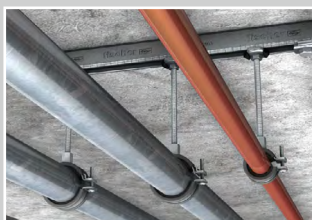

- Velice jednoduchá úprava pozice matice FSM Clix M v liště díky pružinovému mechanismu a ozubení na vnitřní straně lišty.

Posuvná matice FSM Clix M

Upevnění konzol



- Flexibilní, stabilní a spolehlivé upevnění na hřbet montážní lišty pomocí systémových spojovacích prvků.

Upínací podložka HK 31

Upevnění potrubí



- Rychlá fixace otočením o 90°. Doraz v mechanismu zaručuje přesné otočení a zafixování.

Šroub FHS Clix

Upevnění vzduchovodů na zeď



- Stabilní a bezpečné upevnění konzoly na zeď díky konzolové podpěře WS 31/45°.

Konzolová podpěra WS 31/45°

Upevnění kabelových tras na zeď



- Snadné upevnění podélných tras díky konzolám ALK.







Konzole ALK

Sortiment a zatížení.

	Typ	Obj. č.	Balení [ks]		Typ	Obj. č.	Balení [ks]
	Montážní lišta 17/1.0 - 2 m	538753	10		Konzole ALK 17-200	538738	10
	Montážní lišta 17/1.0 - 3 m	538754	8		Konzole ALK 17-300	538739	10
	Montážní lišta 30/1.0 - 2 m	538755	10		Konzole ALK 30-200	538740	10
	Montážní lišta 30/1.0 - 3 m	538756	8		Konzole ALK 30-300	538741	10
	Montážní lišta 37/1.2 - 2 m	538757	10		Konzole ALK 30-450	538742	10
	Montážní lišta 37/1.2 - 3 m	538758	8		Konzole ALK 37-300	538743	10
	Montážní lišta 37/1.2 - 6 m	538759	1		Konzole ALK 37-450	538744	10
	Krytka AK 17	538746	100		Konzolová podpěra WS 31/45°	538749	10
	Krytka AK 30	538747	100			Upínací podložka HK 31 8,5	538663
	Krytka AK 37	538748	100	Upínací podložka HK 31 10,5		538664	50
	Tvarová spojka SV 31	538641	25		Šroub FHS Clix 8 x 30	538653	100
	Posuvná matice FSM Clix P 6	538643	50		Šroub FHS Clix 8 x 40	538654	100
	Posuvná matice FSM Clix P 8	538647	50		Šroub FHS Clix 8 x 60	538655	100
	Posuvná matice FSM Clix P 10	538649	50		Šroub FHS Clix 8 x 80	538656	50
	Posuvná matice FSM Clix M 6	538650	50		Šroub FHS Clix 8 x 100	538657	50
	Posuvná matice FSM Clix M 8	538651	50		Šroub FHS Clix 10 x 30	538658	100
	Posuvná matice FSM Clix M 8	538651	50		Šroub FHS Clix 10 x 40	538659	100
	Posuvná matice FSM Clix M 10	538652	50	Šroub FHS Clix 10 x 60	538660	50	
	Sedlová příruba SF Clix 31	538665	10		Úhelník MWU 90° (8,5)	538667	25
		Úhelník MW Clix 90° předmontovaný	538666		10		Úhelník MW 90°
		Nosníková příchytka TKR 31	538751	25			Pryžová vložka EMS 31

Tabulka únosností prvků FLS Clix (platí pro všechny prvky s kovanou podložkou FHS, FSM, MW a SF)

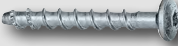
Typ	Max. garantované tahové zatížení pro FLS17/1.0 a FLS30/1.0	Max. garantované tahové zatížení pro FLS 37/1.2	Max. doporučené smykové zatížení	Utahovací moment
	N_{empf} [kN]	N_{empf} [kN]	V_{empf} [kN]	T_{inst} [Nm]
FHS Clix / FSM Clix M	1,5	2,0	1,0	8,0
FSM Clix P, HK, MW, MWU, SF, SV	1,5	2,0	1,0	10,0

	Typ	Obj. č.	Balení [ks]		Typ	Obj. č.	Balení [ks]
	FAZ II 8/10 ¹⁾	94871	50		FBS 6x35 M8/M10 I	523912	100
	FAZ II 10/10 ¹⁾	94981	50		FBS 6x55 M8/M10 I	66950	100
	FBS II 8x55 5/- US TX ¹⁾	536851	50		EA II M8x25 ¹⁾	532231	100
	FBS II 8x70 20/5 US TX ¹⁾	536852	50		EA II M10x25 ¹⁾	532232	50
	FBS 6x40/5 LP ¹⁾	523911	100		SXR 10x60 FUS ¹⁾	46329	100
	FBS 6x80/25 LP ¹⁾	66948	100				

¹⁾ Další rozměry v hlavním katalogu fischer.

fischer FIXPERIENCE

Programová sada s novými návrhovými a informačními moduly.



- Nový modulární design programu zahrnuje návrhový software a další aplikační moduly.
- Program je založen na návrhových normách (ETAG 001 a EC2, dále EC1, EC3 a EC5), včetně národních dodatků. Volitelně lze pracovat ve všech běžných rozměrových a silových jednotkách.
- Program rozpozná chybně vložená data a nabídne kroky, které vedou ke správnému výpočtu. Výsledkem je vždy bezpečný a spolehlivý návrh.
- Pohled lze snadno otáčet o 360°, přiblížit / oddálit a naklánět v prostoru podle potřeby.
- Díky 3D zobrazení si lze udělat jasnou a přesnou představu o situaci.
- "Live update" udržuje celou sadu programů stále aktuální a zajišťuje Vám práci s poslední dostupnou verzí programu.
- Volně ke stažení na www.fischer.de/fixperience-en

Náš kompletní servis pro Vás.



Kdykoliv se na nás můžete obrátit jako na spolehlivého partnera, který Vám poskytne:

- Technický servis k chemickým maltám, ocelovým kotvám a nylonovým hmoždinkám.
- Kompetentní a inovativní přístup díky vlastnímu výzkumu, vývoji a výrobě.
- Celosvětovou dostupnost a aktivní prodej ve více než 100 zemích světa.
- Špičkové technické poradenství pro hospodárné řešení vyhovující požadavkům projektu a to i na místě stavby.
- Školení ve Vašich prostorách nebo ve fischer ACADEMY.
- Návrhový software pro náročné aplikace.

Značka fischer představuje:



UPEVŇOVACÍ SYSTÉMY



SYSTÉMY AUTOMOTIVE



FISCHERTECHNIK



PORADENSTVÍ



Nahlédněte do hlavního katalogu fischer nebo navštivte www.fischer-cz.cz pro více informací a výrobcích fischer.