

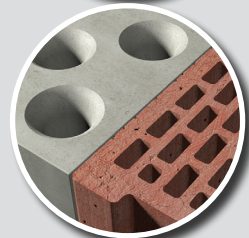

# fischer SDS Plus II Pointer V

Vrták se dvěma spirálami nastavuje nové  
laťky pro vrtání, pokud jde o rychlost

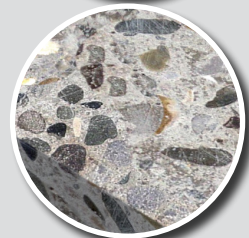

**fischer**   
innovative solutions

# fischer SDS Plus II Pointer V: Optimalizován pro rychlé a bezpečné vrtání



Nový typ SK plátka má drtivý efekt. Při vrtání vytváří mikrotrhliny v materiálu a dosahuje tím značně zvýšené rychlosti při vrtání.



Širší zkosení SK plátka po stranách (+35%) garantuje lepší průběh vrtání, jestliže vrták narazí na výztuž a značně snižuje riziko zaseknutí vrtáku v otvoru.

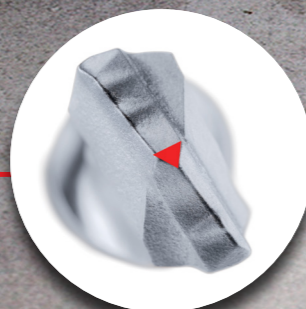

Centrovací vrchol SK plátka umožňuje jednoduché a přesné vyvrtání otvoru. Zároveň zabraňuje uklouznutí vrtáku na hladkém povrchu.

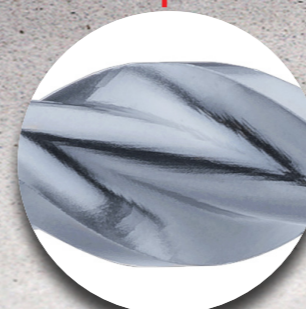

Nová spirála Vario KVS nabízí další výhody: úzká hlava vrtáku, která drží SK plátek, snižuje tření a zajišťuje lepší přenos energie úderu do SK plátka při vrtání. Vylepšený tvar spirály umožňuje ideální odvod vývrtné zátěže z otvoru a zvyšuje odolnost těla vrtáku proti zlomení.

## Rychlý a přesný

- Díky novému optimalizovanému tvaru vrtáku jsou položeny nové mety a stadarty pro efektní vrtání.
- Inovovaný tvar přiklepového SK plátka zajišťuje znatelné zefektivnění vrtání.
- Tvar SK plátka byl navržen pro vynikající výkon při přiklepovém vrtání bez nutnosti kompromisu s požadavkem na životnost vrtáku. Při pronikání do materiálu je značně rychlejší v porovnání se srovnatelnými vrtáky ostatních výrobců.

### Přehled Vašich výhod

- Optimalizovaný tvar znamená menší opotřebení a riziko prasknutí vrtáku, tzn. že je můžete používat po delší dobu.
- Nová spirála Vario KVS umožňuje značně vyšší rychlost vrtání, což Vám šetří náklady (srovnávací graf níže).
- Ideální kombinace SK plátka a spirály zaručuje vynikající výkon při vrtání. Pro efektní proces vrtání a výsledek.
- Nový tvar SK plátka byl optimalizován pro akku-pneumo elektrická kladiva, čímž je více přizpůsobivý rozličným podmínkám při vrtání.



## Extra rychlý vrták co šetří Váš čas

### Průměrná rychlost vrtání

(5 otvorů / průměr 6 mm / hloubka 60 mm / beton C20/25 / akku šroubovák 18V)

[sek] 0 30 [sek] 34 [sek] 40 [sek]

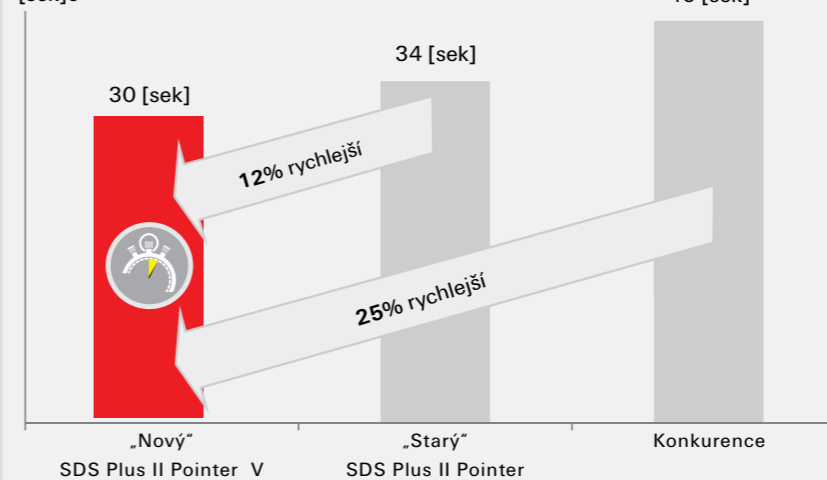

### Rychlejší vrtání a kotvení

S krátkou verzí kotvy FAZ II a vrtáku SDS Plus II Pointer V je to možné! I při srovnatelné tahové únosnosti.

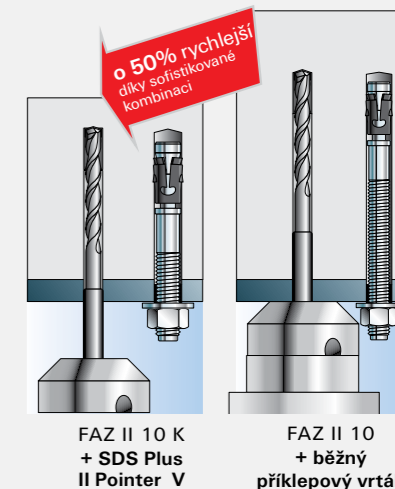

# Sortiment

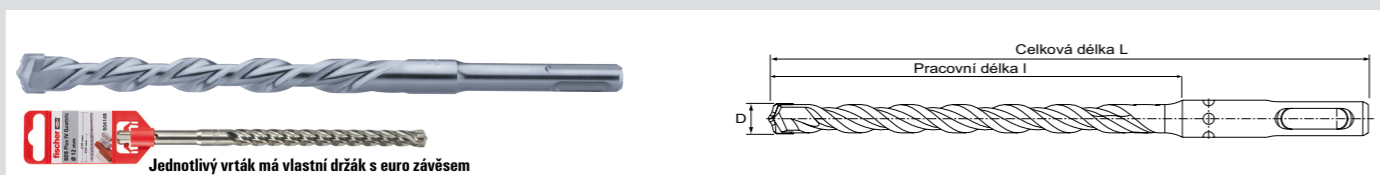

Jednotlivý vrták má vlastní držák s euro závěsem

## SDS Plus II Pointer V

Rozměr	Obj. č.	Průměr d [mm]	Celková délka L [mm]	Pracovní délka l [mm]	Obsah	Kusů v balení [ks]
SDS Plus II 4/50/110	531753	4	110	50	1	5
SDS Plus II 4/100/160	531754	4	160	100	1	1
SDS Plus II 5/50/110	531755	5	110	50	1	5
SDS Plus II 5/100/160	531756	5	160	100	1	5
SDS Plus II 5/150/210	531757	5	210	150	1	1
SDS Plus II 5/250/310	531759	5	310	250	1	1
SDS Plus II 5,5/100/160	531761	5,5	160	100	1	1
SDS Plus II 5,5/150/210	531762	5,5	210	150	1	1
SDS Plus II 5,5/250/310	531763	5,5	310	250	1	1
SDS Plus II 6/50/110	531765	6	110	50	1	5
SDS Plus II 6/100/160	531766	6	160	100	1	5
SDS Plus II 6/150/210	531767	6	210	150	1	5
SDS Plus II 6/200/260	531768	6	260	200	1	5
SDS Plus II 6/250/310	531769	6	310	250	1	5
SDS Plus II 6,5/50/110	531770	6,5	110	50	1	1
SDS Plus II 6,5/100/160	531771	6,5	160	100	1	1
SDS Plus II 6,5/150/210	531772	6,5	210	150	1	1
SDS Plus II 6,5/200/260	531773	6,5	260	200	1	5
SDS Plus II 6,5/250/310	531774	6,5	310	250	1	1
SDS Plus II 7/50/110	531775	7	110	50	1	1
SDS Plus II 7/100/160	531776	7	160	100	1	5
SDS Plus II 7/150/210	531777	7	210	150	1	1
SDS Plus II 7/200/250	531778	7	250	200	1	1
SDS Plus II 8/50/110	531779	8	110	50	1	5
SDS Plus II 8/100/160	531780	8	160	100	1	5
SDS Plus II 8/150/210	531781	8	210	150	1	5
SDS Plus II 8/200/260	531782	8	260	200	1	5
SDS Plus II 8/250/310	531783	8	310	250	1	1
SDS Plus II 8/350/400	531784	8	400	350	1	1
SDS Plus II 8/400/460	531785	8	460	400	1	1
SDS Plus II 8/550/600	531786	8	600	550	1	1
SDS Plus II 9/100/160	531788	9	160	100	1	5
SDS Plus II 9/150/210	531789	9	210	150	1	1
SDS Plus II 9,5/100/160	531790	9,5	160	100	1	1
SDS Plus II 10/50/110	531791	10	110	50	1	5
SDS Plus II 10/100/160	531792	10	160	100	1	5
SDS Plus II 10/150/210	531793	10	210	150	1	5
SDS Plus II 10/200/260	531794	10	260	200	1	5
SDS Plus II 10/250/310	531795	10	310	250	1	5
SDS Plus II 10/300/350	531796	10	350	300	1	1
SDS Plus II 10/400/450	531797	10	450	400	1	1

# Sortiment

## SDS Plus II Pointer V

Rozměr	Obj. č.	Průměr d [mm]	Celková délka L [mm]	Pracovní délka l [mm]	Obsah	Kusů v balení [ks]
SDS Plus II 10/550/600	531798	10	600	550	1	1
SDS Plus II 10/750/800	531799	10	800	750	1	1
SDS Plus II 10/950/1000	531800	10	1000	950	1	1
SDS Plus II 11/100/160	531801	11	160	100	1	5
SDS Plus II 11/250/310	531802	11	310	250	1	1
SDS Plus II 12/100/160	531803	12	160	100	1	5
SDS Plus II 12/150/210	531804	12	210	150	1	5
SDS Plus II 12/200/260	531805	12	260	200	1	5
SDS Plus II 12/250/310	531806	12	310	250	1	1
SDS Plus II 12/300/360	531807	12	360	300	1	1
SDS Plus II 12/400/450	531808	12	450	400	1	1
SDS Plus II 12/550/600	531809	12	600	550	1	1
SDS Plus II 12/950/1000	531810	12	1000	950	1	1
SDS Plus II 13/100/160	531811	13	160	100	1	5
SDS Plus II 13/150/210	531812	13	210	150	1	1
SDS Plus II 13/200/260	531813	13	260	200	1	1
SDS Plus II 13/250/310	531814	13	310	250	1	1
SDS Plus II 14/100/160	531815	14	160	100	1	5
SDS Plus II 14/150/210	531816	14	210	150	1	5
SDS Plus II 14/200/260	531817	14	260	200	1	5
SDS Plus II 14/250/310	531818	14	310	250	1	1
SDS Plus II 14/400/450	531819	14	450	400	1	1
SDS Plus II 14/550/600	531820	14	600	550	1	1
SDS Plus II 14/950/1000	531821	14	1000	950	1	1
SDS Plus II 15/100/160	531822	15	160	100	1	5
SDS Plus II 15/150/210	531823	15	210	150	1	1
SDS Plus II 15/200/260	531824	15	260	200	1	5
SDS Plus II 15/400/450	531825	15	450	400	1	1
SDS Plus II 16/100/160	531826	16	160	100	1	1
SDS Plus II 16/150/210	531827	16	210	150	1	1
SDS Plus II 16/200/260	531828	16	260	200	1	1
SDS Plus II 16/250/310	531829	16	310	250	1	1
SDS Plus II 16/400/450	531830	16	450	400	1	1
SDS Plus II 16/550/600	531831	16	600	550	1	1
SDS Plus II 16/750/800	531832	16	800	750	1	1
SDS Plus II 16/950/1000	531833	16	1000	950	1	1
SDS Plus II 17/150/210	531834	17	210	150	1	1
SDS Plus II 17/400/450	531835	17	450	400	1	1

# Sortiment



Jednotlivý vrták má vlastní držák s euro závěsem

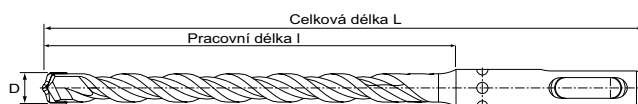

## SDS Plus II Pointer V od průměru 18 mm

Typ	Obj. č.	Průměr	Celková délka	Pracovní délka	Obsah	Počet kusů v balení
		d [mm]	L [mm]	I [mm]		
SDS Plus II 18/150/200	531836	18	200	150	1	1
SDS Plus II 18/250/300	531837	18	300	250	1	1
SDS Plus II 18/400/450	531838	18	450	400	1	1
SDS Plus II 18/550/600	531839	18	600	550	1	1
SDS Plus II 18/950/1000	531840	18	1000	950	1	1
SDS Plus II 19/150/200	531841	19	200	150	1	1
SDS Plus II 19/400/450	531842	19	450	400	1	1
SDS Plus II 20/150/200	531843	20	200	150	1	1
SDS Plus II 20/250/300	531844	20	300	250	1	1
SDS Plus II 20/400/450	531845	20	450	400	1	1
SDS Plus II 20/550/600	531846	20	600	550	1	1
SDS Plus II 20/950/1000	531847	20	1000	950	1	1
SDS Plus II 22/200/250	531849	22	250	200	1	1
SDS Plus II 22/400/450	531850	22	450	400	1	1
SDS Plus II 22/550/600	531851	22	600	550	1	1
SDS Plus II 22/950/1000	531852	22	1000	950	1	1
SDS Plus II 24/200/250	531853	24	250	200	1	1
SDS Plus II 24/400/450	531854	24	450	400	1	1
SDS Plus II 25/200/250	531855	25	250	200	1	1
SDS Plus II 25/400/450	531856	25	450	400	1	1
SDS Plus II 25/550/600	531857	25	600	550	1	1
SDS Plus II 26/200/250	531858	26	250	200	1	1
SDS Plus II 26/400/450	531859	26	450	400	1	1



10 vrtáků v pevném a průhledném zásobníku k zavěšení



Item	Obj. č.	Průměr	Celková délka	Pracovní délka	Obsah	Počet kusů v balení
		d [mm]	L [mm]	I [mm]		
SDS Plus II 6/50/110 QP		6	110	50	10	10
SDS Plus II 6/100/160 QP		6	160	100	10	10
SDS Plus II 8/100/160 QP		8	160	100	10	10
SDS Plus II 8/150/210 QP		8	210	150	10	10
SDS Plus II 10/100/160 QP		10	160	100	10	10
SDS Plus II 10/150/210 QP		10	210	150	10	10
SDS Plus II 10/200/260 QP		10	260	200	10	10
SDS Plus II 10/250/310 QP		10	310	250	10	10
SDS Plus II 12/100/160 QP		12	160	100	10	10
SDS Plus II 12/150/210 QP		12	210	150	10	10
SDS Plus II 12/200/260 QP		12	260	200	10	10