

Chytré řešení pro práci se dřevem

(Únor 2023)

BESSEY

Prostě lepší.

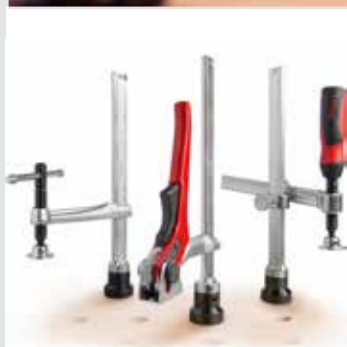

Šroubové svěrky z temperované litiny

Nejlépe jen originál



- Upínací síla až 6 000 N
- Kvalitní dvoukomponentní plastová rukojeť
- Přitlačné destičky lze vyměnit bez použití nářadí (od vyložení 80 mm)
- S ochrannými krytkami na upínacích plochách
- Stabilní profilovaná tyč s rýhováním
- Pojistka BESSEY proti uvolnění (od vyložení 80 mm)



Originální šroubová svěrka z temperované litiny BESSEY TG s dvoukomponentní rukojeť

Objednací číslo	Rozpětí	Vyložení	Vodící profilovaná tyč	kg	Ks	V1
	mm	mm	mm			
TG10-2K	100	50	15 x 5	0,26	10	
TG12-2K	120	60	20 x 5	0,42	10	
TG16-2K	160	80	25 x 6	0,66	10	
TG20B8-2K	200	80	25 x 6	0,77	10	
TG25B8-2K	250	80	25 x 6	0,82	10	
TG30B8-2K	300	80	25 x 6	0,87	10	
TG40B8-2K	400	80	25 x 6	0,97	10	
TG20-2K	200	100	27 x 7	1,06	10	
TG25S10-2K	250	100	27 x 7	1,15	10	
TG30S10-2K	300	100	27 x 7	1,18	10	
TG40S10-2K	400	100	27 x 7	1,33	10	
TG50S10-2K	500	100	27 x 7	1,46	10	
TG25-2K	250	120	29 x 9	1,54	10	
TG30S12-2K	300	120	29 x 9	1,63	10	
TG40S12-2K	400	120	29 x 9	1,78	10	
TG50S12-2K	500	120	29 x 9	1,98	10	
TG60S12-2K	600	120	29 x 9	2,13	5	
TG80S12-2K	800	120	29 x 9	2,46	5	
TG100S12-2K	1000	120	29 x 9	2,83	5	
TG30-2K	300	140	32 x 10	2,20	10	
TG40S14-2K	400	140	32 x 10	2,41	5	
TG50S14-2K	500	140	32 x 10	2,62	5	
TG60S14-2K	600	140	32 x 10	2,85	5	
TG80S14-2K	800	140	32 x 10	3,29	5	
TG100S14-2K	1000	140	32 x 10	3,71	5	
TG40-2K	400	175	32 x 10	2,70	5	
TG50S17-2K	500	175	32 x 10	2,90	1	
TG60S17-2K	600	175	32 x 10	3,16	1	
TG80S17-2K	800	175	32 x 10	3,50	1	
TG100S17-2K	1000	175	32 x 10	4,00	1	

- Upínací síla až 7 000 N
- Zesílené provedení pro větší upínací sílu a větší rozpětí
- Kvalitní dvoukomponentní plastová rukojeť
- Přitlačné destičky lze vyměnit bez použití nářadí
- Stabilní profilovaná tyč s rýhováním
- Pojistka BESSEY proti uvolnění



Šroubová svěrka z temperované litiny TGK s dvoukomponentní rukojeť

Objednací číslo	Rozpětí	Vyložení	Vodící profilovaná tyč	kg	Ks	V1
	mm	mm	mm			
TGK40-2K	400	120	35 x 11	2,52	5	
TGK50-2K	500	120	35 x 11	2,70	5	
TGK60-2K	600	120	35 x 11	3,00	5	
TGK80-2K	800	120	35 x 11	3,53	5	
TGK100-2K	1000	120	35 x 11	4,00	5	
TGK125-2K	1250	120	35 x 11	4,48	1	
TGK150-2K	1500	120	35 x 11	5,31	1	
TGK200-2K	2000	120	35 x 11	6,66	1	
TGK250-2K	2500	120	35 x 11	7,93	1	
TGK300-2K	3000	120	35 x 11	9,20	1	

Šroubové svěrky z temperované litiny

Přehled sortimentu



Prostě lepší.



Pojistka proti uvolnění, profilovaná vodící tyč – upínací síla až 6 000 N

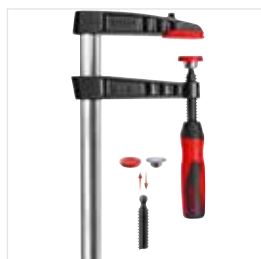

Šroubové svěrky z temperované litiny s dvoukomponentní rukojetí
TG-2K

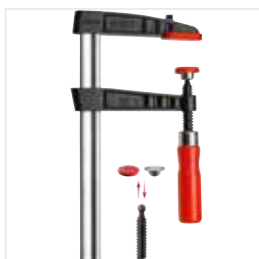

Šroubové svěrky z temperované litiny s dřevěnou rukojetí
TG

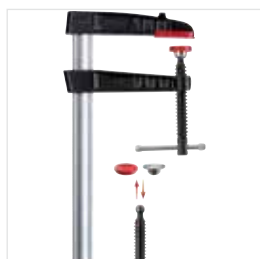

Šroubové svěrky z temperované litiny s kolíkovou rukojetí
TG-K

Profilovaná vodící tyč – upínací síla až 5 500 N

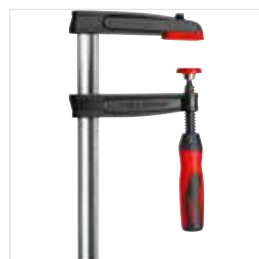

Šroubové svěrky z temperované litiny s dvoukomponentní rukojetí
TPN-BE-2K



Šroubové svěrky z temperované litiny s dřevěnou rukojetí
TPN-BE

Pojistka proti uvolnění, profilovaná vodící tyč – upínací síla až 7 000 N

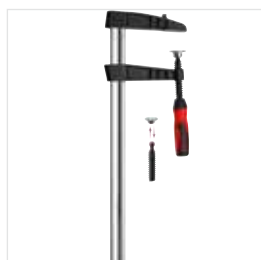

Šroubové svěrky z temperované litiny s dvoukomponentní rukojetí
TGK-2K

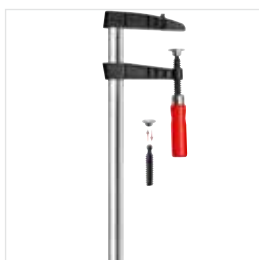

Šroubové svěrky z temperované litiny s dřevěnou rukojetí
TGK



Šroubové svěrky z temperované litiny s kolíkovou rukojetí
TGK-K

Profilovaná vodící tyč – upínací síla až 6 500 N



Šroubové svěrky z temperované litiny s dřevěnou rukojetí
TKPN-BE

YouTube



Podrobnější informace
ke všem svěrkám z tvárné
litiny naleznete na
www.bessey.de

Vodící tyč s plným profilem – upínací síla až 5 500 N



Šroubové svěrky z temperované litiny s dřevěnou rukojetí
TGRC



Šroubové svěrky z temperované litiny s dřevěnou rukojetí
TGR

Těžké provedení, vodící tyč s plným profilem – upínací síla až 7 000 N



Šroubové svěrky pro hluboké
upínání s dřevěnou rukojetí
TGNT



Šroubové svěrky pro hluboké
upínání s kolíkovou rukojetí
TGNT-K

Celoocelové šroubové svěrky

V bezkonkurenční celoocelové kvalitě firmy BESSEY



- O 20 % vyšší upínací síla díky optimalizovanému profilu vodící tyče
- Nejvyšší bezpečnost díky lineárnímu přenosu síly u kluzného ramene
- Upínací síla až 6 000 N
- Zušlechtěné kluzné rameno a zušlechtěná vodící tyč s pevným ramenem zaručují pružné upínání
- Kvalitní dvoukomponentní plastová rukojeť
- Přitlačné destičky lze vyměnit bez použití nářadí (od vyložení 80 mm)



Originální celoocelová šroubová svěrka GZ firmy BESSEY s dvoukomponentní rukojetí

Objednací číslo	Rozpětí	Vyložení	Vodící profilovaná tyč	kg	Ks	V2
	mm	mm	mm			
GZ10-2K	100	60	15 x 6	0,31	10	
GZ12-2K	120	60	15 x 6	0,32	10	
GZ16-2K	160	80	17,5 x 6,8	0,57	10	
GZ40-8-2K	400	80	17,5 x 6,8	0,76	10	
GZ20-2K	200	100	22 x 8,5	1,01	10	
GZ25-2K	250	120	24,5 x 9,5	1,38	10	
GZ30-12-2K	300	120	24,5 x 9,5	1,46	10	
GZ40-12-2K	400	120	24,5 x 9,5	1,62	10	
GZ50-12-2K	500	120	24,5 x 9,5	1,78	10	
GZ60-12-2K	600	120	24,5 x 9,5	1,95	5	
GZ80-12-2K	800	120	24,5 x 9,5	2,20	5	
GZ100-12-2K	1000	120	24,5 x 9,5	2,45	5	
GZ30-2K	300	140	28 x 11	1,98	10	
GZ40-2K	400	120	28 x 11	2,12	10	
GZ50-2K	500	120	28 x 11	2,30	5	
GZ60-2K	600	120	28 x 11	2,49	5	
GZ80-2K	800	120	28 x 11	2,36	5	
GZ100-2K	1000	120	28 x 11	3,25	5	
GZ125-2K	1250	120	28 x 11	3,79	1	

- Větší silová rezerva díky optimalizovanému kolejničovému profilu pro rovnoměrný nárůst upínací síly, zejména v případech plného využití rozpětí
- Uvolňovací páčka s ochranou proti sklouznutí prstu
- Excentr ze sintrovaného kovu je odolný proti oděru, a jeho vysoká povrchová tvrdost snižuje tření
- Rychlá – až 5 x rychlejší než u běžné svěrky
- Bezpečná – imunní vůči vibracím
- Pevná – upínací síla až 8 500 N



Páková svěrka GH

Objednací číslo	Rozpětí	Vyložení	Vodící profilovaná tyč	kg	Ks	V2
	mm	mm	mm			
GH12	120	60	15 x 6	0,49	10	
GH16	160	80	17,5 x 6,8	0,64	10	
GH20-8	200	80	17,5 x 6,8	0,68	10	
GH20	200	100	22 x 8,5	1,11	10	
GH25	250	120	24,5 x 9,5	1,44	10	
GH30-12	300	120	24,5 x 9,5	1,51	10	
GH40-12	400	120	24,5 x 9,5	1,67	10	
GH30	300	140	28 x 11	2,22	10	
GH40	400	120	28 x 11	2,39	10	
GH50	500	120	28 x 11	2,61	5	
GH60	600	120	28 x 11	2,78	5	
GH80	800	120	28 x 11	3,14	5	
GH100	1000	120	28 x 11	3,57	5	

Celoocelové šroubové svěrky

Přehled sortimentu



Prostě lepší.



Optimalizovanému profilu vodící tyče – upínací síla až 6 000 N



Celoocelová šroubová svěrka s dvoukomponentní rukojetí GZ-2K



Celoocelová šroubová svěrka s osvědčenou dřevěnou rukojetí GZ



Celoocelová šroubová svěrka s kolíkovou rukojetí GZ-K



Celoocelová šroubová svěrka se sklopnou rukojetí GZ-KG

NOVÉ

YouTube



Podrobnější informace ke všem celoocelovým svěrkám naleznete na www.bessey.de

Osvědčenou profilu vodící tyče – upínací síla až 5 000 N



Šroubová celoocelová svěrka s osvědčenou dřevěnou rukojetí classiX GS



Šroubová celoocelová svěrka s kolíkovou rukojetí classiX GS-K

Patentovaný oblouk OMEGA – upínací síla až 5 000 N



Šroubová svěrka OMEGA GMZ s dvoukomponentní rukojetí GMZ-2K



Šroubová svěrka OMEGA GMZ s kolíkovou rukojetí GMZ-K

Rychlá, bezpečná a pevná – upínací síla až 9 500 N

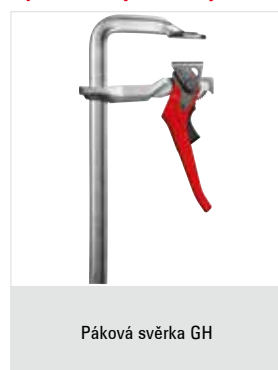

Páková svěrka GH



Páková svěrka těžká SGHS

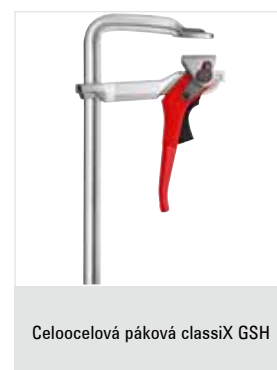

Celoocelová páková classiX GSH

Velkoplošné upínání a rozpínání

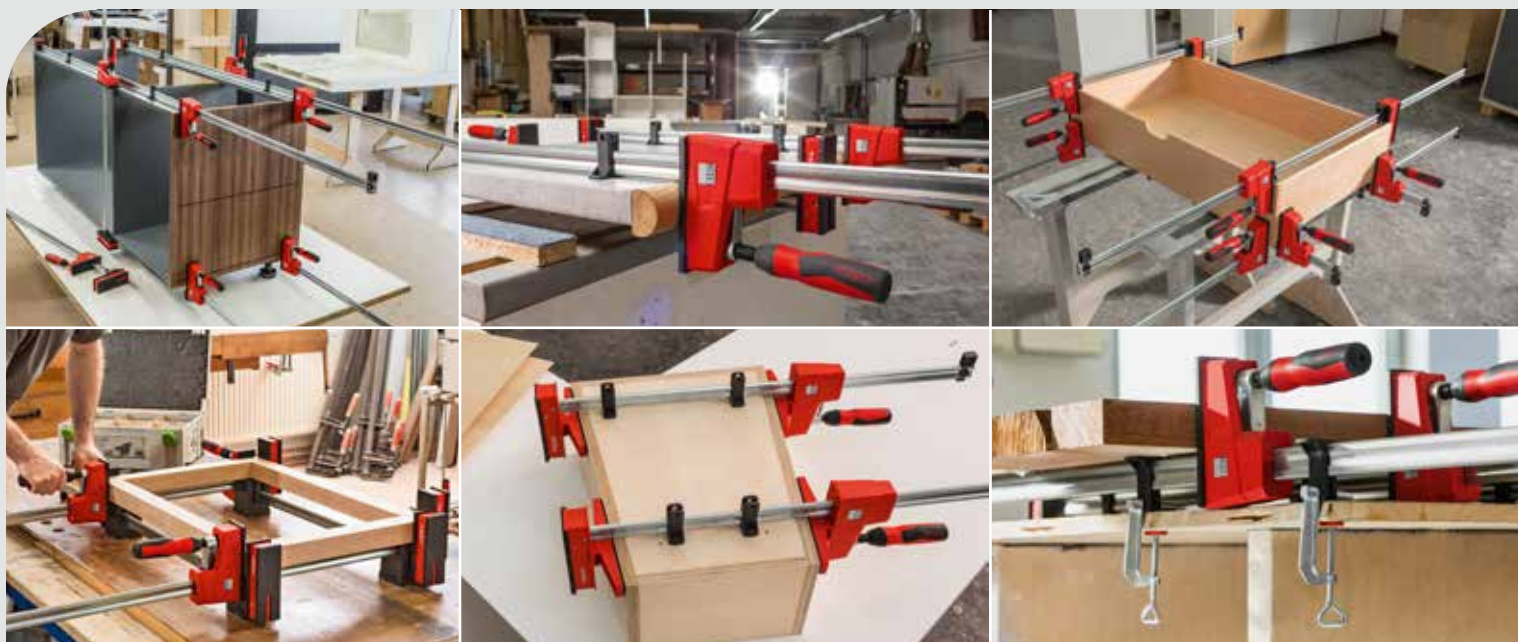

Precizní a šetrné

Obrobky s choulostivým povrchem lze upínat a rozpínat přesně paralelně – také za vodící tyči a ze strany. Obzvláště rohy a odsazené hrany i ostré a oblé povrchy lze dokonale upnout:

- díky mimořádně velkým upínacím plochám, které jsou k vodící tyči připevněny pravouhle
- díky třem odnímatelným ochranným krytům, které odpuzují lepidlo a jsou odolné vůči laku a rozpouštědlům tuků
- díky podložkám pod obrobek, které zabraňují kontaktu obrobku s vodící tyčí



Silné a bezpečné

Upnou bezpečně s upínací silou až 8 000 N:

- díky kovem vyztuženému plastovému krytu
- díky optimalizovanému kluznému rameni s dvojitou pojistkou proti proklouznutí: drží svěrku spolehlivě na nastavené upínací síle a zabraňuje v neupnutém stavu neúmyslnému proklouznutí kluzného ramene

Mnohostranné a promyšlené

Svěrky nabízejí nezvykle rozsáhlé možnosti použití:

- díky promyšlenému příslušenství, jako naklápečí adaptér, rámový lis, nástavec svěrky a stolní svorka
- díky ergonomicky tvarované rukojeti z dvoukomponentního plastu s vnitřním šestihranem lze upínací sílu pohodlně dávkovat (max. krouticí moment 17 Nm)
- díky plynulému nastavení horního ramene s aretací lze svěrku Vario KREV nastavit do středové polohy u obrobku. Tím je umožněno optimální vyvážení svěrky při upnutí

REVOLUTION



Korpusová svěrka REVO KRE a
Vario korpusová svěrka REVO Vario KREV



Objednací číslo	< a >	< b >	< e >	< x >	⚖	📦	V3
	mm	mm	mm	mm	kg	Ks	
KRE30-2K	300	95	255-390	29 x 9	2,15	2	
KRE60-2K	600	95	255-730	29 x 9	2,76	2	
KRE80-2K	800	95	255-930	29 x 9	3,10	2	
KRE100-2K	1000	95	255-1130	29 x 9	3,45	2	
KRE125-2K	1250	95	255-1355	29 x 9	3,87	2	
KRE150-2K	1500	95	255-1610	29 x 9	4,28	2	
KRE200-2K	2000	95	255-2080	29 x 9	5,09	2	
KRE250-2K	2500	95	255-2580	29 x 9	6,05	2	
KREV100-2K	1000	95	260-1130	29 x 9	3,77	2	
KREV150-2K	1500	95	260-1610	29 x 9	4,25	2	
KREV200-2K	2000	95	260-2080	29 x 9	5,30	2	
KREV250-2K	2500	95	260-2580	29 x 9	6,30	2	

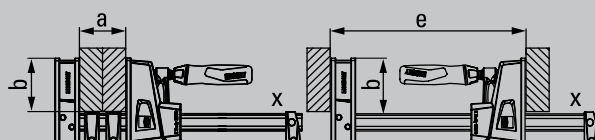

Příslušenství

Objednací číslo	vhodné pro	⚖	📦	V3
		kg	Ks	
Variabilní horní díl KRE-VO				
KRE-VO	KRE / KREV / KR / KRV	0,59	12	
Adaptér pro korpusové svěrky KR-AS, naklápěcí (Obsah: 2 kusy/sáček)				
KR-AS	KRE / KREV / KR / KRV	0,18	12	
Sada stahováků na rámové konstrukce KP (Obsah: 4 spojky kolejnic a 4 adaptéry)				
KP	KRE / KREV / KR / KRV	0,55	12	
Prodloužení korpusové svěrky KBX				
KBX20	KRE / KREV / KR / KRV	0,75	12	
Stolní svěrka TK6				
TK6	KRE / KREV / KR / KRV	0,10	50	

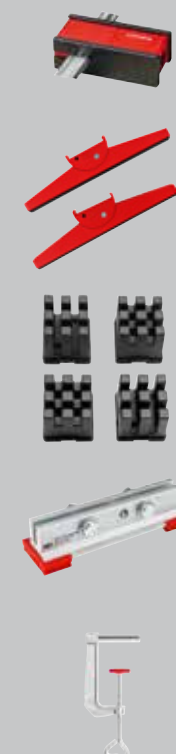

- Upínací síla až 8 000 N
- Velmi velké, paralelní upínací plochy s třemi odnímatelnými ochrannými kryty
- Kovem vyztužený plastový kryt a optimalizované kluzné rameno s dvojitou pojistkou proti proklouznutí pro vyšší výkon a bezpečnost: Nastavitelná upínací síla je zachována a v neupnutém stavu nemůže kluzné rameno neúmyslně sklouznout
- K rozpírání lze přenastavit bez použití dalšího nářadí
- Vysoce kvalitní rukojeť z dvoukomponentního plastu s vnitřním šestihranem k pohodlné aplikaci upínací síly (maximální krouticí moment 17 Nm)
- KREV s plynule nastavitelnou a aretovatelnou horní částí pro optimální umístění na obrobku

KRE-VO:

- Variabilní horní díl KRE-VO vhodný pro všechny BESSEY korpusové svěrky a ploché upínky REVO KRE / KREV a KR / KRV

KR-AS:

- Adaptér s čelistmi naklopitelnými v rozmezí -15° až +15°
- Upínání na šikmých a paralelních plochách

KP:

- Variabilní stahovák na rámové konstrukce (od 30 cm až do 250 cm) se čtyřmi úchyty
- Upínací tlak vyvozený 2 vloženými šroubky v každém rohu, které jsou separátně nastavitelné
- Nízká hmotnost / jednoduchá montáž

KBX20:

- Jednoduchá hliníková stabilní mezera pro zvětšení rozpětí svěrky

TK6:

- Vhodné také pro hobby práce a práce v domácnosti
- Zvláštní příslušenství pro úhlové upínání WS 3 / WS 6 a šroubové upínáky S a korpusové svěrky REVO KRE / KREV / KR / KRV

Jednoruční svěrky

Jednoruční upínání (a rozpírání)



- Upínací síla až 3 500 N
- Snadno a rychle připevníte a upnete jen jednou rukou
- Výkyvnou páku lze obsluhovat od vodící tyče a ze strany rukojeti
- S ochrannými krytkami na upínacích plochách

3.500 N
350 kg
770 lbs



Jednoruční svěrka EHZ s dvoukomponentní rukojetí

Objednací číslo	Rozpětí	Vyložení	Vodící profilovaná tyč	kg	Ks	V2
	mm	mm	mm			
EHZ30-2K	300	100	19,5 x 9,5	1,25	6	
EHZ60-2K	600	100	19,5 x 9,5	1,67	6	

- Upínací síla až 2 000 N
- Díky inteligentní uvolňovací mechanice lze svěrku bez použití nářadí přestavit z upínání na rozpírání
- Ergonomicky tvarovaná dvoukomponentní rukojeť z plastu za vodící tyčí
- Obsluha jednou rukou bez vynaložení síly

2.000 N
200 kg
445 lbs



Jednoruční svěrka EZS

Objednací číslo	Rozpětí	Vyložení	Rozpěrná šířka „e“	Vodící profilovaná tyč	kg	Ks	V3
	mm	mm	mm	mm			
EZS15-8	150	80	170-360	19 x 6	0,72	6	
EZS30-8	300	80	170-510	19 x 6	0,83	6	
EZS45-8	450	80	170-660	19 x 6	0,93	6	
EZS60-8	600	80	170-810	19 x 6	1,04	6	
EZS90-8	900	80	170-1110	19 x 6	1,26	6	

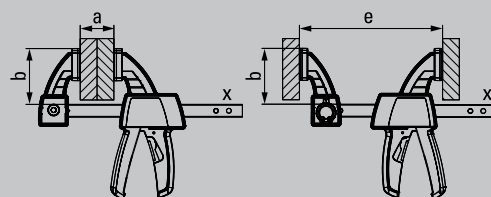

- Upínací síla až 1 200 N
- Namísto přestavování stačí z upínání na rozpírání přepnout
- Rukojeť s výkyvnou pákou rovnoběžná s vodící tyčí
- Pohodlná obsluha jednou rukou bez vynaložení síly
- Upínání ve všech směrech – před kolejnicí, za ní i z její strany

1.200 N
120 kg
260 lbs



Jednoruční svěrka DuoKlamp DUO

Objednací číslo	Rozpětí	Vyložení	Rozpěrná šířka „e“	Rozpěrná šířka „f“	Vodící profilovaná tyč	kg	Ks	V3
	mm	mm	mm	mm	mm			
DUO16-8	160	85	75-235	9-170	20 x 5	0,66	6	
DUO30-8	300	85	75-380	9-315	20 x 5	0,72	6	
DUO45-8	450	85	75-535	9-470	20 x 5	0,83	6	
DUO65-8	650	85	75-685	9-660	20 x 5	1,02	6	

Všestranné použití

Série jednoručních svěrek EZ nabízí řadu předností:

- k dispozici jsou čtyři rozměrové varianty od 110 do 900 mm s upínací silou v rozmezí 200 n až 2 700 N
- křížové prizma krytek upínacích ramen umožňuje upnutí kulatých i hranatých profilů
- snadná přestavba svěrek z upínání na rozpírání je proveditelná bez použití nářadí, pouhým stisknutím uvolňovacího tlačítka pevného ramene

2.700 N
270 kg
600 lbs



Robustní design

Moderní vzhled v kombinaci s dlouhou životností:

- je použito kvalitních materiálů; pro pevné i posuvné rameno polyamid vyztužený skelnými vlákny, pro profilovanou vodící tyč zúšlechťené mořené oceli
- mechanismus posuvu je proti prachu a třískám chráněn plastovým pouzdrem



Praktický komfort

Sofistikovaná konstrukce svěrek je zárukou ergonomického zacházení:

- kvalitní plastová dvoukomponentní rukojeť s pákou posuvu je bezpečně ovladatelná z obou stran
- uvolňovací tlačítko, integrované v rukojeti, umožňuje povolení svěrky a rychlé přestavení kluzného ramene

NOVÉ



Jednoruční svěrka EZ



Objednací číslo	Rozpětí mm	Vylo- žení mm	Rozpěrná šířka „e“ mm	Vodící profilo- vaná tyč mm	Obsah/ ks	kg	Ks	V3
EZS11-4SET	110	40	80-190	7 x 2,5	2 x EZS11-4	0,12	10	
EZM15-6	150	60	125-270	14 x 5	-	0,31	6	
EZM30-6	300	60	125-420	14 x 5	-	0,38	6	
EZL15-8	150	80	160-300	18 x 5	-	0,58	6	
EZL30-8	300	80	160-450	18 x 5	-	0,68	6	
EZL45-8	450	80	160-500	18 x 5	-	0,77	6	
EZL60-8	600	80	160-750	18 x 5	-	0,86	6	
EZXL30-9	300	90	195-490	22 x 8	-	1,24	6	
EZXL60-9	600	90	195-790	22 x 8	-	1,57	6	
EZXL90-9	900	90	195-1090	22 x 8	-	1,90	6	

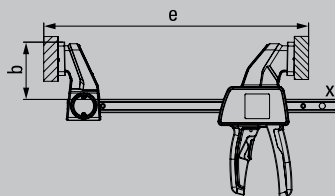
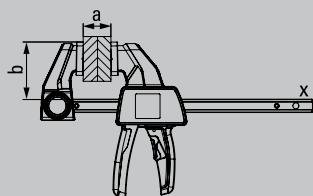

- Upínací síla až 200 N / 20 kg (EZS11-4) 750 N / 75 kg (EZM) 1.400 N / 140 kg (EZL) 2.700 N / 270 kg (EZXL)
- U svěrek EZM, EZL, EZXL možnost přestavby z upínání na rozpírání bez použití dalšího nářadí, pouhým stisknutím uvolňovacího tlačítka pevného ramene
- Ergonomicky tvarované dvoukomponentní plastové rukojeti s mechanismem posuvu a uvolňovacím tlačítkem za vodící tyčí
- Měkké ochranné krytky s křížovým prizmatem, pro šetrné a bezpečné upínání kulatých i hranatých profilů
- Jednoruční ovládání bez námahy

Jednoruční svěrky

Všestranné flexibilní upínání a rozpínání jednou rukou



S rukojetí otočnou o 360°!

Jednoruční svěrka EZ360 od společnosti BESSEY to prostě umí. Neboť vedle výhod klasických jednoručních svěrek nabízí při práci nad hlavou a při nutném použití dalšího nástroje pro vyrovnání ještě mnohem více. Vzhledem k tomu, že je možno

celou rukojetí s výkyvnou pákou otáčet kolem vodící tyče, může v každé situaci poskytnout i pohodlný přístup. Nezáleží na tom, zda je svěrka upnuta vysoko, nízko, nebo z opačné strany – stačí otočit rukojeť s výkyvnou pákou do požadované polohy a obrobek lze pohodlně upnout. Totéž platí i pro rozpínání. Vyzkoušejte si to!

Všestranné flexibilní použití

Jednoruční svěrka EZ360 je mimořádně všestranná:

- díky inovativnímu 360° otočnému mechanismu lze dokonale přizpůsobit polohu rukojeti upínacímu zadání
- díky dlouhým ochranným krytům, které chrání povrch obrobku a rozdělují upínací sílu až na 1 400 N
- díky tlačítkovému uvolňovacímu mechanismu lze změnit horní část z upínací na rozpínací

Robustnost v jedinečném vzhledu

Kde se snoubí dynamický design s odolností:

- díky použití vysoce kvalitních materiálů jako je polyamid vyztužený skelnými vlákny pro horní a dolní rameno a kalená a leštěná ocel pro profilovanou část vodící lišty
- plastový kryt chrání mechanismus před prachem a třískami



Mimořádně pohodlná manipulace

Na jedné straně lze rukojeť umístit tak, aby bylo dosaženo optimální polohy pro upnutí, a tím i lepšího působení síly. Na druhou stranu lze rukojeť po upnutí vyklopit z pracovního prostoru, což umožňuje umístit několik svěrek do velmi omezeného prostoru:

- díky mimořádně dlouhé rukojeti z vysoce kvalitního dvousložkového plastu s výkyvnou pákou, kterou lze zcela otočit kolem vodící tyče a bezpečně zajistit ve 12-ti polohách
- uvolňovací tlačítko integrované v kluzném rameni umožňuje povolení svěrky a rychlé přestavení kluzného ramene

NOVÉ



Jednoruční svěrka s otočnou rukojetí EZ360

Objednací číslo	Rozpětí mm	Vyložení mm	Rozpěrná šířka „e“ mm	Vodící profilovaná tyč mm	kg	Ks	V3
EZ360-15	150	80	195-315	18 x 5	0,78	6	
EZ360-30	300	80	195-465	18 x 5	0,87	6	
EZ360-45	450	80	195-615	18 x 5	0,96	6	
EZ360-60	600	80	195-765	18 x 5	1,06	6	

K dispozici od léta 2023

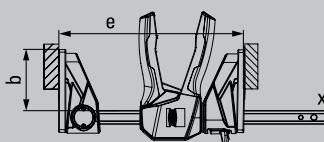
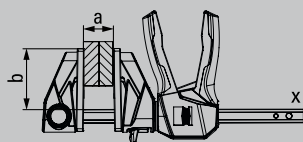
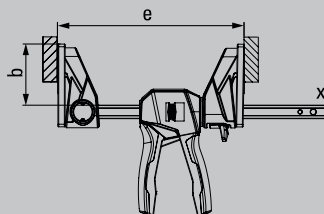
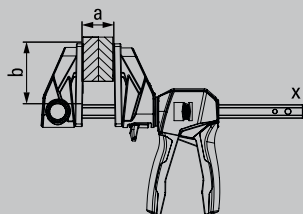

- Inovativní 360° otočný mechanismus umožňuje umístit rukojeť kolem vodící lišty
- 12-ti stupňový zajišťovací mechanismus, který bezpečně drží zvolenou polohu rukojeti
- Velké upínací plochy s odnímatelnými ochrannými kryty
- Upínací síla až 1 400 N
- Díky jednoduchému uvolňovacímu mechanismu pomocí tlačítka na horním dílu lze polohovat pro rozpínání bez použití nářadí
- Jednoruční ovládání bez námahy

Lehké svěrky

Upínání s lehkostí



Výhody na první pohled:

- 1 Stabilní hořčík**
Horní a dolní díl s povrchovou úpravou ze stabilního hořčíku je extrémně lehký a vysoce pevný.
- 2 Mnohastupňové ústrojí na zklidnění vibrací**
Mnohastupňové ústrojí na zklidnění vibrací se snadno obsluhuje, je odolné vůči vibracím, jeho nasazení se snadno dávkuje a snadno se dá odpojit.
- 3 Bezpečné držení**
Pevný rám s křížovým hranolem přidrží pevně i kulaté, špičaté nebo hranaté díly. Díky tomu je svěrka KliKlamp tak mnohostranná.
- 4 Ergonomické upínací rameno**
Ergonomicky tvarované upínací rameno z polyamidu zesíleného skelnými vlákny je odolné proti lomu a padne mimořádně dobře do ruky. To je kvalita na nejvyšší úrovni.



- Upínací síla až 1 200 N
- Lehká jako pírko, ale s medvědí silou
- Pevný rám a smykadlo z lehkého hořčíku
- Rychlé upnutí bezpečné vůči vibracím



- Praktický systainer T-Loc, stohovatelné
- Ideální na montáž



Technologicky vyspělé páková svěrka KliKlamp KLI

Objednací číslo	Rozpětí mm	Vyložení mm	Vodící profilovaná tyč mm	kg	Ks	V3
KLI12	120	80	20 x 5	0,26	6	
KLI16	160	80	20 x 5	0,29	6	
KLI20	200	80	20 x 5	0,32	6	
KLI25	250	80	20 x 5	0,35	6	
KLI30	300	80	20 x 5	0,38	6	
KLI40	400	80	20 x 5	0,45	10	

Technologicky vyspělé páková svěrka KliKlamp Systainer KLI-S

Objednací číslo	Obsah/ks	kg	Ks	V3
KLI-S	po 4 x KLI12 / KLI 16 / KLI20 / KLI25	6,44	1	



Šroubová svěrka LMU z lehkého kovu



Objednací číslo	Rozpětí mm	Vyložení mm	Vodící profilovaná tyč mm	kg	Ks	V1
LMU10/5	100	50	15 x 5	0,23	24	
LMU15/5	150	50	15 x 5	0,27	24	
LMU20/5	200	50	15 x 5	0,29	24	

- Upínací síla až 1 500 N
- Upnutí s přesahem
- Se dvěma ochrannými krytkami
- Malá a dobře ovladatelná
- Lehká

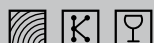

Šroubová svěrka z tlakové litiny LM



Objednací číslo	Rozpětí mm	Vyložení mm	Vodící profilovaná tyč mm	kg	Ks	V1
LM10/5	100	50	15 x 5	0,24	10	
LM15/5	150	50	15 x 5	0,27	10	
LM20/5	200	50	15 x 5	0,30	10	
LM25/5	250	50	15 x 5	0,32	10	
LM30/5	300	50	15 x 5	0,35	10	
LM15/8	150	80	20 x 5	0,51	10	
LM20/8	200	80	20 x 5	0,55	10	
LM25/8	250	80	20 x 5	0,60	10	
LM30/8	300	80	20 x 5	0,64	10	
LM20/10	200	100	25 x 6	0,90	10	
LM25/10	250	100	25 x 6	0,95	10	
LM30/10	300	100	25 x 6	1,02	10	
LM40/10	400	100	25 x 6	1,10	10	
LM50/10	500	100	25 x 6	1,24	10	
LM60/10	600	100	25 x 6	1,30	10	
LM80/10	800	100	25 x 6	1,58	10	

- Upínací síla až 1 500 N
- Horní a dolní díl ze zinkové tlakové litiny odolné proti lomu v černé povrchové úpravě
- S ochrannými krytkami
- Malá a dobře ovladatelná
- Lehká



Dřevěná klemmy HKL



Objednací číslo	Rozpětí mm	Vyložení mm	Vodící profilovaná tyč mm	kg	Ks	V1
HKL20	200	110	20 x 5	0,32	10	
HKL30	300	110	20 x 5	0,46	10	
HKL40	400	110	20 x 5	0,54	10	
HKL60	600	110	20 x 5	0,70	10	
HKL80	800	110	20 x 5	0,86	10	
HKL100	1000	110	20 x 5	1,00	10	

- Pevné i kluzné rameno a excentr z kvalitního tvrdého dřeva
- Dosedací plochy z lisovaného korku pro šetrné upínání

Svrka s převodem GearKlamp

Velký pomocník do malého prostoru



Nepřekonatelně kompaktní v designu

Svrka s převodem GearKlamp je nesmírně flexibilní a použitelná dokonce i za velice úzkých prostorových poměrů:

- díky patentově přihlášené mechanice, která odděluje rukojeť od vřetene a polohuje ji kolem vodící tyče
- díky křížovému prizmatu na horním dílu pro bezpečné držení oblých, ostrých a hranatých dílů

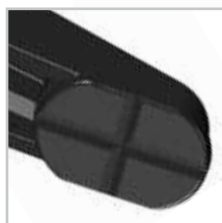

Ergonomická v použití

Tato svrka, v níž ukryto velké množství know-how z oblasti upínací techniky, sbírá u uživatelů plusové body za komfort:

- díky vysoce kvalitní dvousložkové plastové rukojeti pro bezpečnější manipulaci
- díky tlačítku pro rychloposuv, které slouží k rychlému přestavení spodního ramene
- díky výkyvné přitlačné desce za účelem docílení precizního slícování s obrobkem

Silná z hlediska techniky

Vývoj byl zaměřen rovněž na dodržení příslibu kvality od společnosti BESSEY, a proto svrka s převodem přesvědčuje i v otázce dlouhé životnosti:

- díky použití prvotřídních materiálů, jako je polyamid vyztužený skelnými vlákny, v případě horního a dolního dílu a zušlechťená a leštěná ocel v případě vodící tyče s dutým profilem
- díky plastovému tělesu pohyblivého ramene je hnací mechanika chráněna před prachem a třískami

- Okolo vodící tyče polohovaná vysoce kvalitní dvousložková plastová rukojeť pro použití svrky v nejužším prostoru
- Upínací síla do 2 000 N
- Trapézové závitové vřeteno s lehkým chodem s výkyvnou přitlačnou deskou
- Tlačítko pro rychloposuv, které slouží k rychlému přestavení kluzného ramene



Svrka s převodem GearKlamp GK

Objednací číslo	Rozpětí mm	Vyložení mm	Vodící profilovaná tyč mm	kg	Ks	V3
GK15	150	60	19 x 6	0,62	6	
GK30	300	60	19 x 6	0,73	6	
GK45	450	60	19 x 6	0,84	6	
GK60	600	60	19 x 6	0,95	6	

Variabilní upínače s kloubovou pákou

Rychlé upevnění se samonastavitelným sevřením

BESSEY
Prostě lepší.

Nanejvýš pohotové a až 5 x rychlejší upínání



Rychle použitelný při prvním nasazení i po výměně obrobku

Rychloupínač BESSEY STC se přizpůsobí stejnou upínací silou na obrobky různého rozměru bez manuálního nastavování šroubu upínací destičky:

- v důsledku automatického upínacího rozsahu



Nekompromisně mnohostranný

Jedna velikost rychloupínače BESSEY nahradí více rozměrově různých konkurenčních upínačů:

- pro extrémně velký rozsah upnutí, díky patentované mechanice



Výkonný a šetrný

Šetrné upínání obrobků s choulostivým například dýhovaným nebo lakovaným povrchem, v důsledku:

- odnímatelné ochranné krytky přítlačné destičky
- regulace upínací síly pomocí nastavovacího šroubu v kloubu



Variabilní upínače s kloubovou pákou STC



Objednací číslo	Rozpětí mm	Automatické přizpůsobení mm	Upínací síla N	kg	Ks	V3
Vodorovný upínač s vodorovnou upínací deskou STC-HH						
STC-HH20	35	20	1.100	0,20	6	
STC-HH50	40	35	2.500	0,38	6	
STC-HH70	60	35	2.500	0,42	6	
Upínač s posuvnou tyčí s vodorovnou upínací deskou STC-IHH						
STC-IHH15	25	8	1.100	0,19	6	
STC-IHH25	35	13	2.500	0,45	6	
Vertikální upínač s vodorovnou upínací deskou STC-VH						
STC-VH20	35	20	1.100	0,22	6	
STC-VH50	40	35	2.500	0,43	6	

3D-CAD data ke stažení naleznete na <http://bessey.partcommunity.com> i/nebo www.bessey.de

- Automatické nastavení upínací výšky, bez seřizování
- Upínací síla nastavitelná šroubem v kloubu
- Pro dlouhou životnost zhotoveno ze zušlechťeného ocelového plechu

Upínací prvky na dílenské stoly s vrtanou dřevěnou pracovní deskou

Bezpečné a přesné upínání na děrovaných stolech



■ Pro použití rychloupínačů od BESSEY na multifunkčních stolech jako např. Festool MFT a Sortimo WorkMo s průměrem otvoru 20 mm a tloušťkou desky min. 19 mm až max. 25 mm



STC sada a adaptér pro multifunkční stoly

Objednací číslo	Obsah/ks	Rozpětí mm	Automatické přizpůsobení mm	Upínací síla N	kg	Ks	V3
STC-HH50-T20	1 x STC-HH50 + 1 x STC-SET-T20	40	35	2 500	0,47	1	
STC-HH70-T20	1 x STC-HH70 + 1 x STC-SET-T20	60	35	2 500	0,51	1	
STC-IHH25-T20	1 x STC-IHH25 + 1 x STC-SET-T20	35	13	2 500	0,54	1	
STC-VH50-T20	1 x STC-VH50 + 1 x STC-SET-T20	40	35	2 500	0,52	1	
Objednací číslo	Obsah/ks	vhodné pro		kg	Ks	V3	
STC-SET-T20	1 x šroub s válcovou hlavou DIN 912 M 8 x 35 1 x zasuvací čep D20 x 17 1 x rýhovaná matice M8	STC-HH50 STC-HH70 STC-IHH25 STC-VH50		0,09	50		

■ Multifunkční systainer pro montážní techniky

■ S dřevěnou vložkou vč. 20 otvorů

■ A 3 různé možnosti upínání



Rychloupínací systainer STC-S-MFT

Objednací číslo	Obsah/ks	kg	Ks	V3
STC-S-MFT	4 x vodorovný upínač STC-HH50 2 x upínač s posuvnou tyčí STC-IHH25 6 x adaptér STC-SET-T20 2 x celokovový stolní svěrák GTR12	5,71	1	



NOVÉ



Upínací prvek pro multifunkční stůl TW-KLI (2 kusy/sáček)



Objednací číslo	Ø	Rozpětí	Vyložení	Vodící profílovaná tyč	kg	Ks	V3
	mm	mm	mm	mm			
TW20-15-8KLI-SET	20	150	80	20 x 5	0,62	2	

K dispozici od léta 2023

- Upínací síla do 500 N
- Použití na multifunkčních stolech se systémem 20 děr
- Stabilní posuvný držák vyrobený z lehkého hořčíku pro rychlé upnutí odolné proti vibracím
- Profil vyrobený z kvalitní oceli tažené za studena pro pružné a elastické upínání

NOVÉ



Vodorovný přítlačný upínač pro multifunkční stoly WNS-SET-MFT



NOVÉ



Objednací číslo	Ø	Obsah/ks	kg	Ks	V3
	mm				
WNS-SET-MFT	20	2 x vodorovný přítlačný upínač 2 x stavitelné dorazy 4 x rýhovaná matice	0,81	8	
BH-MFT	20	4 x stavitelné dorazy 4 x rýhovaná matice	0,24	50	

WNS-SET-MFT:

- Upínací síla až 750 N
- Pro použití na multifunkčních stolech jako např. Festool MFT a Sortimo WorkMo s průměrem otvorů 20 mm a silou desky min. 19 mm
- Rychlá fixace díky upínací páce umístěné na boku
- Usnadňuje celoplošné opracování obrobku – včetně kulatých a plochých dílů
- Patentovaný stahovací mechanismus zabraňuje zvednutí obrobku z povrchu stolu při upínání – i bez upevňovacího šroubu
- Stavitelné dorazy BH-MFT lze použít také jako univerzální doraz pro obrobky

BH-MFT:

- Příslušenství pro vodorovné přítlačné upínače BESSEY WNS-SET-MFT
- Pro použití na multifunkčních stolech jako např. Festool MFT a Sortimo WorkMo s průměrem otvorů 20 mm a silou desky min. 19 mm
- Lze použít také jako univerzální doraz pro obrobky

Jiný výrobce



BESSEY



Stolní svěrky

Pro upínání ve vodicích lištách a pracovních stolech



Všestranná použití

Tato svěrka nabízí řadu možností:

- s adaptérem na kluzném rameni a pevným ramenem, otočeným upínací plochou vzhůru a na stranu rukojeti, bezpečné upevnění vodicích lišt od výrobců Festool, Protool, Metabo, Makita, Hikoki (Hitachi), Dewalt atd.
- s adaptérem na pevném nebo kluzném rameni upínání s přesahem
- a samozřejmě s adaptérem nebo bez adaptéru ke klasickému upínání nebo rozpírání



Praktický komfort

Sofistikovaná konstrukce svěrek je zárukou ergonomického a bezpečného zacházení:

- kvalitní plastová dvoukomponentní rukojeť na straně protilehlé ramenům, s pákou posuvu, je bezpečně ovladatelná z obou stran
- uvolňovací tlačítko, integrované v rukojeti, umožňuje povolení svěrky a rychlé přestavení kluzného ramene
- křížové prizma krytek upínacích ramen umožňuje upnutí kulatých i hranatých profilů



Robustní design

Moderní vzhled v kombinaci s dlouhou životností:

- je použito kvalitních materiálů; pro pevné i posuvné rameno polyamid vyztužený skelnými vlákny, pro profilovanou vodicí tyč zušlechtně mořené oceli
- mechanismus posuvu je proti prachu a tříškám chráněn plastovým pouzdrém



NOVÉ



Jednoruční stolní svěrka EZR (2 kusy/sáček)



Objednací číslo	Rozpětí mm	Vyložení mm	Rozpěrná šířka mm	Vodící profilovaná tyč mm	Obsah/ks	kg	Ks	V3
EZR15-6SET	150	60	120-310	14 x 5	2 x EZR15-6	0,88	8	

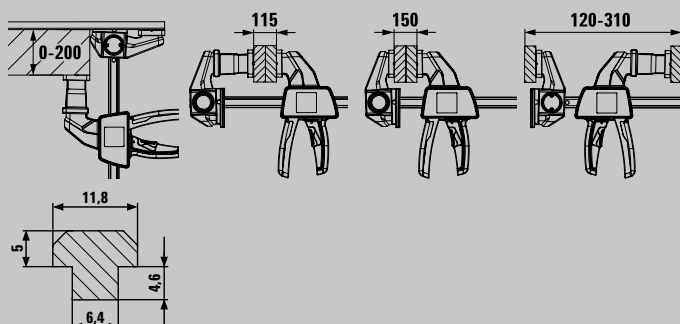

- Se speciálním vedením v pevném rameni, pro vložení do drážek 12 x 6,5 mm a 12 x 8 mm
- Při použití adaptéru na pevném rameni otočeným upínací plochou vzhůru a na stranu rukojeti, bezpečné upevnění vodících lišt výrobců Festool, Protool, Metabo, Makita, Hikoki (Hitachi), Dewalt atd
- S adaptérem na pevném nebo kluzném rameni k upínání s přesahem
- A samozřejmě s adaptérem nebo bez adaptéru ke klasickému upínání nebo rozpírání
- Upínací síla až 750 N
- Ergonomicky tvarované dvoukomponentní plastové rukojeti na protilehlé straně ramen, s pákovým mechanismem posuvu a uvolňovacím tlačítkem



Celoocelová stolní svěrka GTR



Objednací číslo	Rozpětí mm	Vyložení mm	Vodící profilovaná tyč mm	Obsah/ks	kg	Ks	V2
GTR12	120	60	13,5 x 6,5	-	0,30	10	
GTR12SET	120	60	13,5 x 6,5	2 x GTR12	0,61	5	
GTR16B6	160	60	13,5 x 6,5	-	0,32	10	
GTR30B6	300	60	13,5 x 6,5	-	0,40	10	

- Speciálně kované pevné rameno pro drážky 12 x 8 mm
- Pro bezpečné uchycení vodících lišt značek Festool, Protool, Metabo, Makita, Hitachi, atd. a k upínání v profilech a na pracovní stoly

GTR:

- Upínací síla do 1 800 N
- Ergonomicky tvarovaná dřevěná rukojeť

GTRH:

- Rychlá – až 5x rychlejší než tradiční šroubová svěrka
- Bezpečně – odolná proti vibracím
- Silná – Upínací síla do 2 400 N



Celoocelová páková stolní svěrka GTRH



Objednací číslo	Rozpětí mm	Vyložení mm	Vodící profilovaná tyč mm	kg	Ks	V2
GTR16S6H	160	60	13,5 x 6,5	0,53	10	

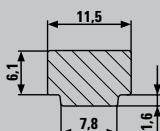

Upínací prvky na dílenské stoly s vrtanou dřevěnou pracovní deskou

Bezpečné a variabilní upevnění na dílenských stolech



Snadné a rychlé použití

Upínací prvky BESSEY řady TWV16 a TW16 lze jednoduše použít pro různé pracovní stoly:

- řada adaptérů TW16AW umožňuje nasazení do otvorů o průměru 19, 20, 22, 25,4 a 30 mm
- díky vyměnitelnému čepu je možné adaptér použít do různých rozměrů děrování

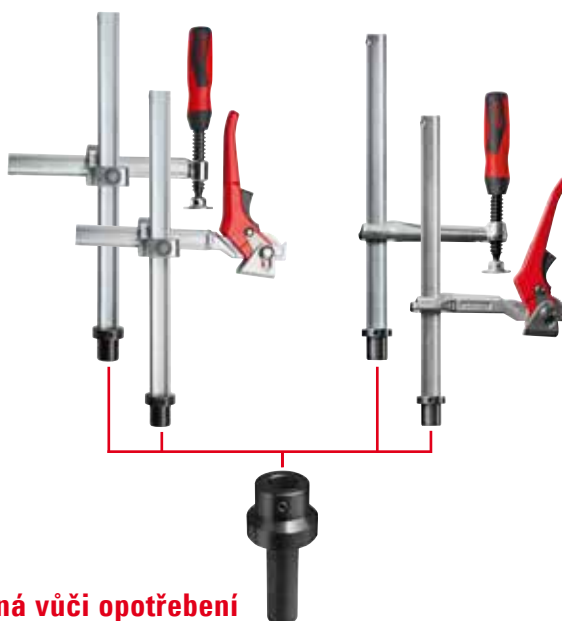

Robustní a odolná vůči opotřebení

Osvědčené řešení celoodcelových svěrek BESSEY navazuje na tradiční vývoj upínací techniky, jejímž výsledkem je tvarově stabilní nářadí s torzní tuhostí:

- jedinečná kvalita oceli BESSEY, optimalizovaný profil a hladký chod vřetene
- proti otěru zvláště odolný excentr pákové rukojeti

Přesná a bezpečná pozice

Pro různé požadavky nabízí BESSEY vždy správný upínací prvek:

- 2 varianty vyložení: buď s plynule nastavitelným (TWV), nebo s pevným vyložením (TW)
- 3 typy rukojetí:
 - s plastovou dvoukomponentní rukojetí
 - s kolíkovou rukojetí, v obou případech s hladkým chodem trapézového závitu, s přítlačnou destičkou vyměnitelnou bez nářadí
 - s pákovou rukojetí pro postupné, rychlé a bezpečné upínání



Adaptér TW16AW

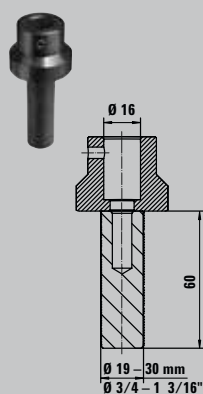

Objednací číslo	Ø	vhodné pro		⚖	📦	V3
		mm	"			
TW16AW19	16	19	3/4	0,33	10	
TW16AW20	16	20	13/16	0,34	10	
TW16AW25**	16	25,4	1	0,44	10	
TW16AW30	16	30	1 3/16	0,52	10	



- Příslušenství pro upínací prvky TWV a TW od firmy BESSEY s 16rastrovým děrováním
- Vhodné na všechny běžné dílenské stoly s deskou rastrovými otvory
- Vyměnitelný zasouvací čep pro použití jiných rastrově děrovaných systémů

** TW16AW25:

K dodání do vyprodání zásob



Upínací prvek s variabilním vyložení TWV



Objednací číslo	Ø	Upínací výška	Vyložení	Vodící profilovaná tyč	⚖	📦	V3
TWV16-20-15-2K	16	200	30-150	22 x 8,5	1,12	1	
TWV16-20-15K	16	200	30-150	22 x 8,5	1,04	1	
TWV16-20-15H	16	200	60-150	22 x 8,5	1,21	1	

- Individuální upínání v přesné poloze
- Zušlechťená vodící tyč a kluzné rameno pro pružné a pevné upnutí
- Plynule nastavitelné vyložení (TWV)

Různá provedení:

- Velmi kvalitní dvoukomponentní rukojeť, se zaobleným koncem i kolíková rukojeť. Přesné vřetení s trapézovým závitem a hladkým chodem. Přítlačná destička vyměnitelná bez nástrojů
- Páková rukojeť se západkovým mechanismem pro přesné a rychlé upínání odolné vůči vibracím



Upínací prvek s pevným vyložení TW

Objednací číslo	Ø	Upínací výška	Vyložení	Vodící profilovaná tyč	⚖	📦	V3
TW16-20-10-2K	16	200	100	22 x 8,5	0,93	1	
TW16-20-10K	16	200	100	22 x 8,5	0,86	1	
TW16-20-10H	16	200	100	22 x 8,5	1,01	1	

Pérové svěrky a svěrky s rohatkou

Velmi lehké upínání



NOVÉ



- XM3EU: Upínací síla až 100 N / 10 kg
- XM5EU: Upínací síla až 120 N / 12 kg
- XM7EU: Upínací síla až 150 N / 15 kg
- Čelisti a ramena potažená PVC proti poškození obrobku
- Vysoce výkonná pružina pro pevné držení a silné sevření
- Poniklováno proti korozi

Pérová svěrka XM

Objednací číslo	Rozpětí		Vyložení		kg	Ks	V3
	mm	"	mm	"			
XM3EU	25	1	32	1 1/4	0,07	48	
XM5EU	50	2	57	2 1/4	0,17	24	
XM7EU	75	3	85	3 5/16	0,42	10	



NOVÉ



- Ideální pro lehké upínací práce, které vyžadují větší rozpětí a pro upínání šetrné k obrobku
- Pohodlná manipulace díky ergonomické dvoukomponentní plastové rukojeti a jednoručnímu ovládání
- Rychlé otevírání a zavírání díky robustnímu západkovému mechanismu

Rohatková svěrka XCR

Objednací číslo	Rozpětí		Vyložení		kg	Ks	V3
	mm	"	mm	"			
XCR2	55	2 1/4	50	2	0,20	6	
XCR4	100	4	75	3	0,28	4	





Svěrka pérová VarioClippix XV

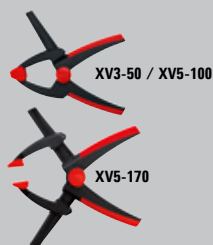

Objednací číslo	Rozpětí		Vyložení		kg	Ks	V3
	mm	"	mm	"			
XV3-50	55	2	37	1 1/2	0,07	12	
XV5-100	100	4	50	2	0,17	12	
XV5-170	170	6 1/2	50	2	0,19	12	

- Proměnné rozpětí do 170 mm, přesto je možná obsluha jednou rukou
- Lehká a dobře ovladatelná
- Padne do ruky funkčně i ergonomicky
- Maximální stabilita



Svěrka pérová Clippix XC



Objednací číslo	Rozpětí		Vyložení		Obsah/ks	kg	Ks	V3
	mm	"	mm	"				
XC1	20	3/4	20	3/4	-	0,01	10	
XC1-SET	20	3/4	20	3/4	7 x XC1	0,06	12	
XC2	25	1	30	1 1/8	-	0,02	10	
XC3	35	1 3/8	37	1 1/2	-	0,05	10	
XC5	50	2	50	2	-	0,12	10	
XC7	75	3	70	2 3/4	-	0,18	10	

- Lehká a dobře ovladatelná
- Padne do ruky funkčně i ergonomicky
- Maximální stabilita



Svěrka pérová Clippix XCL, dlouhá a špičatá



Objednací číslo	Rozpětí		Vyložení		Obsah/ks	kg	Ks	V3
	mm	"	mm	"				
XCL2	55	2 1/8	60	2 3/8	-	0,02	10	
XCL2-SET	55	2 1/8	60	2 3/8	2 x XCL2	0,04	10	
XCL5	70	3	110	4 1/4	-	0,14	10	

- Dlouhá špičatá upínací ramena pro práce v těsných meziprostorách
- Velké vyložení pro upínání v oblastech vzdálených od okraje
- Měkké, s protiskluzovou povrchovou úpravou

Napínač pásky a úhlový upínák / hranové svěrky

Pro oblé tvary, rohové spoje a hrany



- Rovnoměrný tlak na pokosy
- Přesaditelná klíčka pro leváky nebo praváky
- Obsah: 1 upínáč pásky, 4 přestavitelné růžky



Napínač pásky BAN 700

Objednací číslo	Rozsah upnutí	Pás š x tl mm	Úhel	kg	Ks	V3
BAN700	do 7 m	25 x 1	60°-180°	0,56	5	

- Automatické přizpůsobení obrobkům různé síly
- Rychlé upnutí – jen jedním vřetenem
- Stabilní korpus
- Připevňuje se stolními svorkami – k dostání jako příslušenství



Úhlový upínák WS

Objednací číslo	Rozpětí mm	Výška čelisti mm	Průchod „m“ mm	kg	Ks	V3
WS3	2 x 55	30	30	0,96	10	
WS6	2 x 100	36	60	1,96	4	

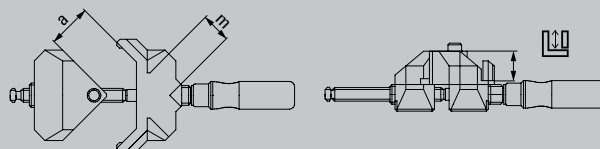

- Pro rychlou aktivaci jednou rukou
- Nepatrná váha
- Rozpětí do 55 mm



Jednoruční hranová svěrka EKT

Objednací číslo	Rozpětí mm	Vyložení mm	kg	Ks	V3
EKT55	10-55	45	0,82	6	

- Pro rychlou aktivaci jednou rukou
- Rozpětí do 80 mm



Zpevňovač hran Kantenfix KF

Objednací číslo	Rozpětí mm	Vyložení mm	kg	Ks	V3
KF2	10-40	80	0,68	4	
KF4	10-80	110	1,48	4	



NOVÉ

Robustní přímé víceúčelové nůžky

Objednací číslo	Celková délka		Délka bříty		↓ ↑ max. mm	kg	Ks	V5
	mm	"	mm	"				
D52-2	200	8	53	2 3/16	0,6	0,26	10	



Zavírací nože s výměnnými čepelemi

Objednací číslo	Celková délka		Délka bříty		kg	Ks	V6
	mm	"	mm	"			
DBKPH-EU	160	6 1/4	28	1 1/8	0,18	12	
DBKWH-EU	160	6 1/4	28	1 1/8	0,20	12	
DBKAH-EU	160	6 1/4	28	1 1/8	0,14	12	

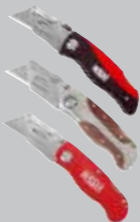

Souprava DBKPH-SET

Objednací číslo	Osazení	kg	Ks	V6
DBKPH-SET	Čepele zavíracího nože DBKPH v praktické nylonové tašce ■ + 15 ks trapézových čepelí DBK-T ■ + 5 ks háčkových čepelí DBK-H ■ + 2 ks čepelí na linoleum DBK-L ■ + 2 ks vypichovacích čepelí DBK-A	0,56	8	



Multifunkční nástroj s velkými nůžkami

Objednací číslo	Celková délka otevřené		Celková délka zavřené		Délka bříty		kg	Ks	V6
	mm	"	mm	"	mm	"			
DBST	175	7	100	4	55	2 3/16	0,36	8	



- Čepel a rukojeť kované z jednoho kusu pro vysokou stabilitu
- Břit s ozubením umožňuje pracovat bez nebezpečí sesmeknutí
- Rukojeť ERGO pro práci bez zbytečné únavy
- Pískované, chromované čepele na ochranu proti korozi
- Stříhá ocel válcovanou za studna o síle až 0,6 mm

- **DBKPH-EU:** Plastová rukojeť komfort, opěrná plocha pro max. přítlačný tlak, pouzdro s 5 náhradními čepelemi
- **DBKWH-EU:** Rukojeť z ušlechtilého dřeva
- **DBKAH-EU:** Lehká hliníková rukojeť
- Rychlá výměna čepele
- Spona na opasek

- Nůž s pohodlnou plastovou rukojetí
- Praktické nylonové pouzdro se zipem
- Čtyři různé čepele pro různé použití

- Jeden multifunkční nástroj se sedmi možnostmi: nůžky, nůž, pilka, pilník, křížový šroubovák, velký a malý plochý šroubovák
- Stříhá kůži, vinyl, tenké kabely, provázky, tenké plasty, papír a mnohé další materiály
- S pouzdem na opasek pro bezpečné, vždy pohodové uložení
- Rukojeť z ušlechtilé oceli s ploškami z měkkého materiálu pro práci bez nebezpečí sesmeknutí ruky

Montáže zárubní a oken



TU:

- Šetrně a přesně zafixuje a rozepře dveřní zárubeň při vypěňování spár ve zdivu
- Teleskopický eloxovaný hliníkový čtyřhranný profil se stupnicí v mm a zajišťovacím šroubem pro přesnou práci
- Křížový tlačný kotouč s přestrojitelnými upínacími díly pro hloubky zárubně od 6 do 13 cm, resp. 13 do 30 cm
- K obložení využitelné upínací třmeny s větší upínací plochou a odnímatelnými výložníky pro bezpečné a snadné nasazení dveřních zárubní

TUX:

- Příslušenství pro zvětšení rozpětí rozpěrné výztuhy dveřní zárubně TU
- Umožňuje montáž dveří nadměrných šířek
- Jednoduše použitelné bez dalšího montážního nářadí

TFM:

- Pro rychlé a přesné vyrovnání a připevnění dveřních zárubní
- Smysluplný doplněk k rozpěře dveřní zárubně BESSEY TU a TMS

WTR:

- Pro čistě upevněné a stabilizované rohy zárubní
- Přesná montáž v úhlu 90°

FRK:

- Pro rychlé a přesné vyrovnání a upevnění okenních rámu



Výztuha dveřní zárubně TU jednotlivě i jako sada

Objednací číslo	Obsah	Rozpětí	⚖️	📦	V3
		mm	kg	Ks	
TU	1 kus	565-1010	1,27	2	
TU-TRAGE	6 kusů TU v nylonové tašce	565-1010	9,78	1	

Nástavec rozpěrné výztuhy dveřní zárubně TU

Objednací číslo	Obsah	Rozpětí	⚖️	📦	V3
		mm	kg	Ks	
TUX	2 prodlužovací tyče	1040-1960	0,37	1	

Vyrovnávací svěrka TFM pro dveřní zárubně

Objednací číslo	Nastavitelné do	Vyložení	⚖️	📦	V3
	mm	mm	kg	Ks	
TFM-2K	35	70	0,58	2	

Úhlová vyrovnávací svěrka WTR pro dveřní zárubně

Objednací číslo	Síla zárubně	Nastavitelné do	⚖️	📦	V3
	mm	mm	kg	Ks	
WTR	8-30	32	1,05	2	

Svěrka okenní vyrovnávací FRK

Objednací číslo	Síly rámu	Nastavitelné do	⚖️	📦	V3
	mm	mm	kg	St.	
FRK85	40-85	30	0,43	4	

Pokládka desek a podlah



Prostě lepší.



Upínač desek PS55 a PS130



PS55



PS130

Objednací číslo	Rozpětí	Šířka	Délka			V3
	mm	mm	mm	kg	Ks	
PS55	10-55	144	363	1,68	1	
PS130	5-130	215	715	4,08	1	

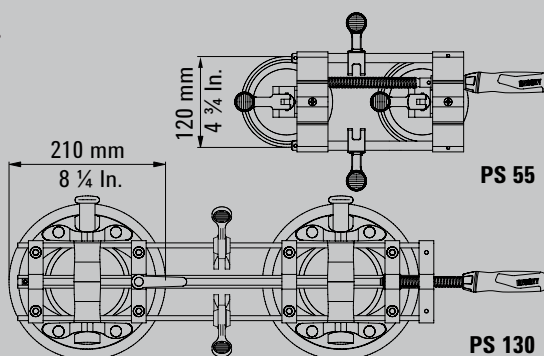

PS55:

- Pro upínání a polohování konstrukčních dílů s hladkými povrchy
- Upínací sílu až do 260 N
- Upínací páčky na podtlakových přísavkách zaručují rychlou manipulaci

PS130, robustní a silný:

- Pro upnutí a polohování velkoplošných a těžších dílů s hladkým povrchem
- Ruční vývěvy pro maximální přísavnou sílu a tím i maximální upínací sílu až do 1 200 N
- Identifikační kroužek na páce vývěvy pro trvalou kontrolu bezpečného podtlaku

Distanční držák AV2 (4 kusy/sáček)



Objednací číslo	Rozpětí	Šířka čelisti	Nastavitelné do			V3
	mm	mm	mm	kg	Ks	
AV2	20	89	5-20	0,22	12	

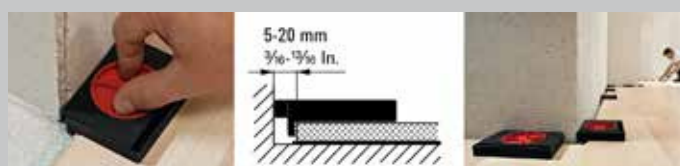

- Postupné rychlé nastavení vzdálenosti od stěny od 5 do 20 mm
- Distanční držák pro pokládku plovoucích podlahy (laminátových, parketových i z OSB desek)
- Široká příložná i opěrná plocha zamezuje vzniku otlaků na podlahových deskách i omítce
- Lehké odstranění zpětným pootočením
- Velmi lehký a kompaktní

Stropní a montážní podpěry

Všechno máte plně pod kontrolou!



Extrémně bezpečné a spolehlivé podepření

Podpěra zaručuje spolehlivé a bezpečné upevnění:

- díky extrémně stabilní konstrukci (při minimálním vysunutí) je nosnost až 350 kg – v závislosti na velikosti podepíraného tělesa a délce vysunutí podpěry
- díky opěrným patkám, opatřeným gumovými protiskluzovými vložkami (9 x 7 cm)
- díky v rukojeti integrované pojistce proti proklouznutí podpěry



3.500 N
350 kg
770 lbs

Přesná a rychlá manipulace

Výšku podepření lze přesně přizpůsobit požadavkům a bezpečně uvolnit:

- upevnění se provádí ve třech krocích: pro předběžné nastavení se stiskne uvolňovací tlačítko v rukojeti a vnitřní trubka se vysune na požadovanou výšku. Přítlak na podepíranou plochu se provede pohybem páky rukojeti. Otáčením rukojeti ve směru chodu hodinových ručiček se provede silové podepření (nepřekračujte hodnoty maximálního zatížení)
- uvolnění následuje ve dvou krocích: otáčením rukojeti proti směru chodu hodinových ručiček uvolníte maximální přítlak. Následně stisknete uvolňovací tlačítko a zasunete vnitřní trubku do trubky vnější

- Je-li teleskopická tyč zcela zasunuta, lze ji zatížit až do maxima 350 kg
- Mimořádně stabilní konstrukce, díky vysoce pevným ocelovým trubkám a robustním kontaktním patkám (9 x 7 cm)
- Jednoruční ovládání dvoukomponentní rukojetí s pákou posuvu
- Tlačítko pro rychlé vysunutí a zasunutí teleskopické trubky
- Přítlak nastavitelný otáčením rukojeti
- Dikmé použití v rozsahu -45° až +45° v důsledku plynule výkyvných opěrných patek
- STE250, STE300, STE370: Certifikace GS pro kvalitu a bezpečnost

NOVÉ

Stropní a montážní podpěra STE s pumpovací rukojetí

Objednací číslo	Nastavitelné do mm	Mez zatížení		kg	Ks	V3
		při min. délce vytažení kg	při max. délce vytažení kg			
STE90	575-910	350	350	1,80	2	
STE250	1450-2500	350	160	3,30	2	
STE300	1700-3000	350	110	3,80	2	
STE370	2070-3700	350	65	4,50	2	

*STE90 v současné době nemá certifikaci GS a k dispozici od léta 2023

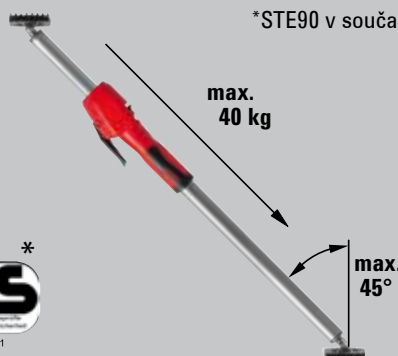

NO. Z1A.111445.0001



Bezpečné držení

Zatížitelná podpěra odolná vůči proklouznutí zaručuje bezpečné držení i u choulostivých povrchů:

- díky speciální ocelové trubce s nosností až 150 kg – v závislosti na velikosti podepíraného tělesa a délce vysunutí podpěry
- díky doplňkovému blokování uvolňovacího tlačítka
- díky opěrným patkám, opatřeným gumovými protiskluzovými vložkami nahoře i dole

1.500 N
150 kg
330 lbs



Jednoduchá manipulace

Podpěru lze použít rychle:

- díky upevnění v pouhých dvou krocích: Hrubé přednastavení se provádí pomocí teleskopické a rychle aretovatelné vnitřní trubky. Závěrečné utahení se provádí otočením podpěry na pěnové rukojeti

Stropní a montážní podpěra ST

Objednací číslo	Nastavitelné do mm	Mez zatížení				V3
		při min. délce vytažení kg	při max. délce vytažení kg			
ST125	750-1250	150	60	1,41	10	
ST250	1450-2500	150	60	2,06	10	
ST290	1600-2900	150	50	2,24	10	

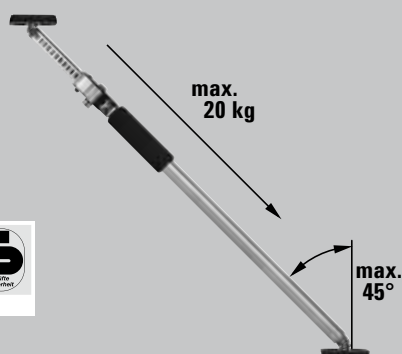

- Je-li teleskopická tyč zcela zasunuta, lze ji zatížit až do maxima 150 kg
- Stabilní konstrukce díky speciální ocelové trubce a kontaktním plochám z PVC odolným vůči proklouznutí (8,5 x 6,5 cm)
- Použití také v šikmých díky plynule naklápěcím kontaktním plochám od -45° do +45°
- Jednoduchá bezpečná manipulace díky teleskopické a aretovatelné vnitřní trubce i vnější trubce otočné pomocí pěnové rukojeti
- Certifikace GS pro kvalitu a bezpečnost

Stropní a montážní podpěra STE

Propracované příslušenství pro ještě více aplikací



- Držák se 1/4" upínacím závitem pro upevnění pomůcek, jako je např. laser, kamera, stavební světlo
- Lze použít bez nářadí na kulaté (0-45 mm) a úhlové (0-55 mm) podpěrné díly, jako jsou např. stropní a montážní podpěry, profily, žebříky
- Otočný držák L se dvěma osami otáčení: 360° vedle upevňovací svorky, 180° na upínacím závitu

NOVÉ



Multifunkční / laserový držák STE-LH

Objednací číslo	Délka	Šířka	Výška			V3
	mm	mm	mm	kg	Ks	
STE-LH	200	140	60	0,25	8	



NOVÉ



Nosná deska STE-SP35

Objednací číslo	Délka	Šířka	Výška			V3
	mm	mm	mm	kg	Ks	
STE-SP35	355	80	22	0,60	20	

- Lehký hliníkový profil s protiskluzovým lehčeným kaučukem
- Pro zvětšení nosné plochy stropních a montážních podpěr BESSEY ST (pouze ve spojení s náhradní kontaktní plochou 3101952) a STE
- Dikmé použití v rozsahu -45° až + 45° v důsledku plynule výkyvných opěrných patek
- Bezpečné upevnění na kontaktních plochách pomocí hvězdicových šroubů

NOVÉ





Náhradní kontaktní plocha

Objednací číslo	vhodné pro	Délka	Šířka	Výška			V3
		mm	mm	mm	kg	Ks	
3101952	ST, STE	90	70	10	0,15	100	

NOVÉ



Stropní opěra STE-DS

Objednací číslo	vhodné pro			
	mm	kg	Ks	V3
STE-DS	ST, STE	0,42	20	





- Příslušenství pro stropní podpěry s vnějším průměrem vnitřní teleskopické trubky 25 mm a 28 mm
- Pro zvětšení nosné plochy
- Rovnoměrné rozložení síly díky tříkřídlým kontaktním plochám
- Rychlá instalace bez nářadí
- Bezpečné použití, protože celobvodová fixace ocelové trubky zabraňuje převrácení kontaktní plochy

NOVÉ



Stativ STE-BS

Objednací číslo	vhodné pro			
	mm	kg	Ks	V3
STE-BS	ST, STE	1,66	10	





- Příslušenství pro stropní podpěry s vnějším průměrem vnější trubky 29 mm a 32 mm
- Stabilní stojan, protože upnutá stropní podpěra působí v určitých bodech směrem dolů
- Stropní podpěry lze také umístit volně v prostoru bez horního upnutí a lze je tedy použít i venku
- Rychlá montáž bez nářadí
- Lehká a stabilní konstrukce díky hliníkovým profilům a plastu vyztuženému skelnými vlákny

NOVÉ



Transportní taška na stropní podpěry BH-MFT

Objednací číslo	vhodné pro			
	mm	kg	Ks	V3
STE-BAG	STE300, STE370, ST290	0,92	1	



- Pro pohodlnou přepravu a bezpečné uložení dvou stropních a montážních podpěr BESSEY STE300, STE370 i ST290 a příslušenství
- Pohodlné přenášení díky polstrovanému popruhu možnosti přizpůsobení délky tašky s ohledem na délku přenášené stropní podpěry
- Praktické použití díky dlouhému zipu a čtyřem vnějším kapsám pro další úložný prostor
- Odolný materiál

Flexibilita při velkých upínacích silách



Záruka výkonu

- vysoká upínací síla až 6 500 N u SLV nebo až 9 000 N u GSV
- vyvážená poloha svěrky při použití kluzných ramen uprostřed vodící tyče



Dlouhá životnost v důsledku

- tepelně upravené, odolné přitlačné destičky výkyvné do 35°, u GSV s tvrděnou kluznou vložkou ze spěkané oceli pro hladký chod při dotahování
- zušlechtněného závitového vřetene

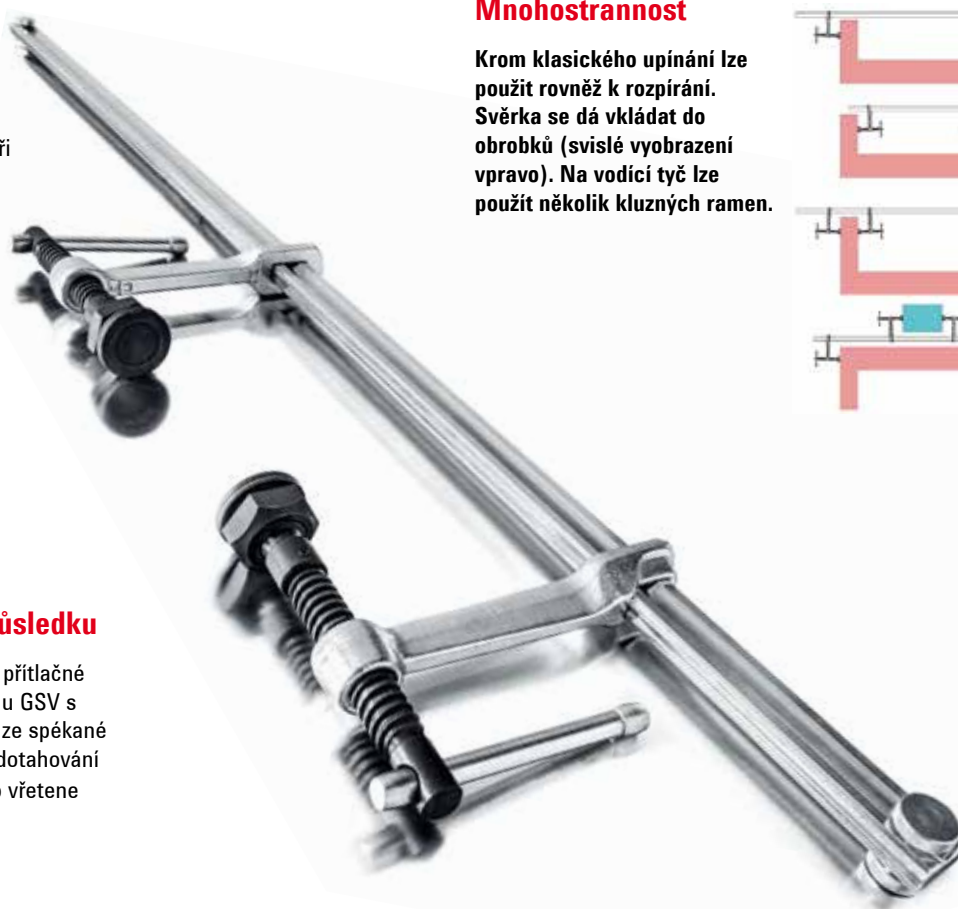

Mnohostrannost

Kromě klasického upínání lze použít rovněž k rozpirání. Svěrka se dá vkládat do obrobků (svislé vyobrazení vpravo). Na vodící tyči lze použít několik kluzných ramen.

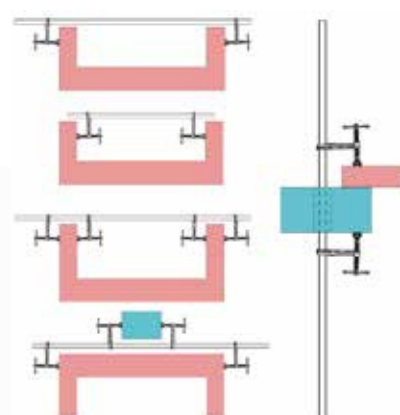

- Upínací síla až 6 500 N (SLV) nebo 9 000 N (GSV)
- Umístěním do středu na obrobku se zabrání převržení
- Vůči vysokým teplotám odolná přitlačná destička výkyvná do úhlu 35° (u GSV se spěkanou neboli sintrovanou vložkou)
- Svěrku lze vsunout do otvoru v obrobku/součásti
- Všestranné využití s využitím kluzných ramen v různých provedeních (viz příslušenství)



Variabilní vysoce výkonná svěrka – kompletní sada SLV/GSV

Objednací číslo	< a >	< b >	< e >	< x >	⚖️	📦	V2
	mm	mm	mm	mm	kg	Ks	
Variabilní vysoce výkonná svěrka – kompletní sada SLV							
SLV100M	1000	120	340-1250	27 x 13	4,71	1	
SLV150M	1500	120	340-1750	27 x 13	5,90	1	
SLV200M	2000	120	340-2250	27 x 13	6,50	1	
Variabilní vysoce výkonná svěrka – kompletní sada GSV							
GSV300M	3000	140	400-3340	30 x 15	12,98	1	

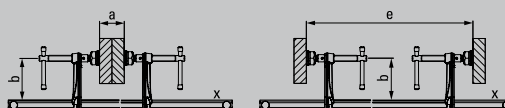



**Mnoho variant
+ 4 typy vodících tyčí
+ 6 typů kluzných ramen
= bezpočet kombinací**

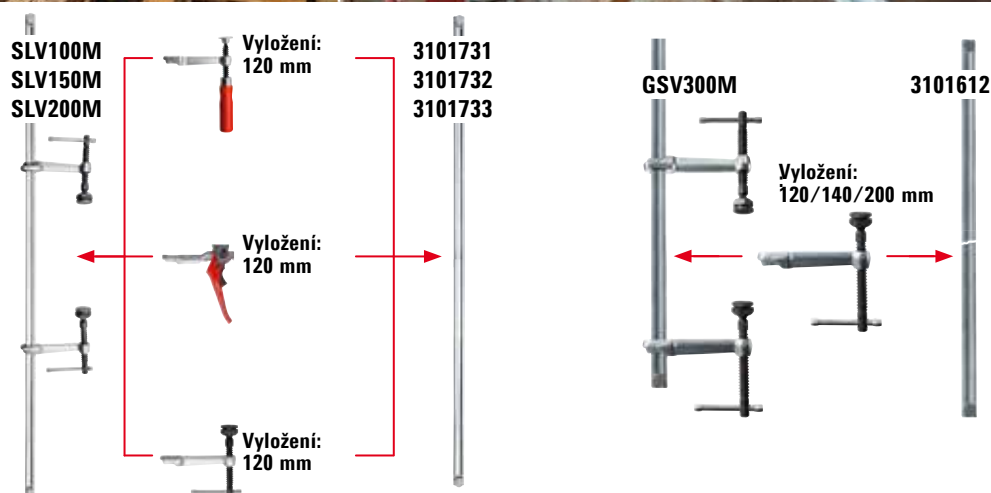

Vodící lišta v konstrukční velikosti SLV/GSV



Objednací číslo	< a > mm	< x > mm	⚖ kg	📦 Ks	V2
Vodící lišta v konstrukční velikosti SLV					
3101731	1000	27 x 13	2,85	1	
3101732	1500	27 x 13	4,05	1	
3101733	2000	27 x 13	5,25	1	
Vodící lišta v konstrukční velikosti GSV					
3101612	3000	30 x 15	10,40	1	

- Profil vodící lišty 27 x 13 mm (SLV) nebo 30 x 15 mm (GSV) je tažen za studena a pozinkován
- Pro rychlou přestavbu jsou na obou koncích vodící lišty pojistky, uvolnitelné bez použití nástroje
- Vhodné pro všechna kluzná ramena konstrukční velikosti SLV nebo GSV



Kompletní kluzná ramena pro konstrukční velikost SLV



Objednací číslo	Provedení	< b > mm	< x > mm	⚖ kg	📦 Ks	V3
3101426	Rameno s dřevěnou rukojetí	120	27 x 13	0,73	1	
3101337	Rameno s pákovou rukojetí	120	27 x 13	1,10	1	
3101338	Upínací rukojeť včetně speciální přitlačné destičky	120	27 x 13	0,82	1	

- Čtyři různé varianty kluzných ramen s různým vyložení a různými rukojetmi
- Vhodné pro všechny vodící lišty v konstrukční velikosti SLV



Kompletní kluzná ramena pro konstrukční velikost GSV



Objednací číslo	Provedení	< b > mm	< x > mm	⚖ kg	📦 Ks	V3
3101329	Upínací rukojeť včetně speciální přitlačné destičky s vložkami ze sintrovaného kovu	120	30 x 15	1,13	1	
3101330		140	30 x 15	1,23	1	
3101331		200	30 x 15	1,40	1	

- Jedna varianta s různým vyložení
- Vhodné pro vodící lišty v konstrukční velikosti GSV

Krokvová svěrka

Upínání krokví a trámů

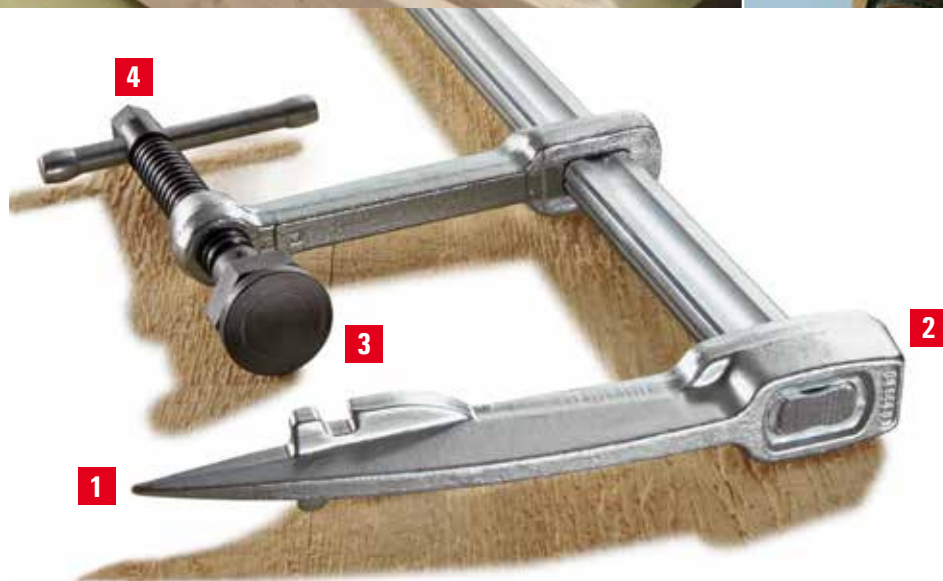

Výhody na první pohled:

1 Zarazitelná špice

Nejprve se špice zarazí do krokví. Pak se svěrka rychle stáhne, abyste mohli ihned silně upnout.

2 Široká ploška

Široká ploška usnadňuje zatlučení svěrky.

3 Speciální pohyblivá přítlačná deska

U svěrky SPZ 80 K zabezpečuje speciální pohyblivá přítlačná deska bezproblémové upínání i kosených dílů. Je výkyvná do 35°.

4 Stabilní šestihran

U svěrky SPZ 80 K slouží stabilní šestihran k silnému a kontrolovanému upínání prováděnému pomocí momentového klíče.

- Upínací síla až 12 000 N
- Pro střešní a dřevěné konstrukce
- SPZ 80 K se šestihranem 17 mm a dlouhá životnost díky speciální žáruvzdorné kluzné vložce ze slitiny, výkypné o 35°

- Dlouhá životnost díky speciální vysokým teplotám odolné kluzné vložce ze slitutého kovu, výkypné do 35°

Různá provedení:

- S hladkým povrchem – standardní provedení
- S rýhovaným povrchem – pro bezpečné držení znečištěných obrobků
- S V-drážkou (prismatem) k fixaci kruhových, oválných a hranatých obrobků

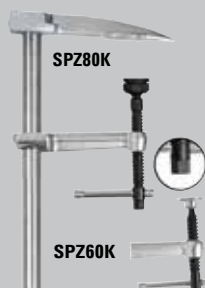

Krokvová svěrka SPZ

Objednací číslo	Rozpětí	Vyložení	Vodící profilovaná tyč	kg	Ks	V2
	mm	mm	mm			
SPZ60K	600	120	27 x 13	2,90	5	
SPZ80K	800	140	30 x 15	5,00	2	



Speciální přítlačná deska

Objednací číslo	Provedení	vhodné pro	V3
3100736	Standard	SLV, GSV, SPZ80K	
3101192	s rýhováním		
3101193	s prismatem		
3101219**	Střížný kroužek	SLV, GSV, SPZ80K	

** Upínat se zajištěním proti sesmeknutí s přítlačnou deskou střížného kroužku K dodání do vyprodání zásob

Pohotové svěrky pro klížení

Silové lepení



Prostě lepší.



Klížicí svěrky

Objednací číslo	Rozpětí mm	Rozměry čelisti š x v mm	kg	Ks	V3
s profilem T 40 x 40 x 5 mm					
TB100	1000	66 x 43	5,07	1	
TB120	1200	66 x 43	5,54	1	
TB150	1500	66 x 43	6,03	1	
TB210	2100	66 x 43	7,87	1	
TB250	2500	66 x 43	9,43	1	
lehký s I profilem 37 x 11 x 4,5 mm					
TL60	600	48 x 53	3,80	2	
TL90	900	48 x 53	4,30	2	
TL120	1200	48 x 53	5,00	2	
TL180	1800	48 x 53	6,30	2	

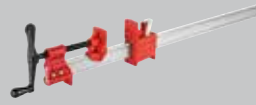

Šroubová svěrka na trubky BPC

Objednací číslo	pro trubku Ø		Vyrožení mm	kg	Ks	V3
	mm	"				
BPC-H12	21,3	1/2	40	0,88	4	
BPC-H34	26,9	3/4	42	1,30	4	



TB:

- Upínací síla až 14 000 N
- S navěšeným aretačním svorníkem
- Kolíková rukojeť
- Stabilní díky profilu T

TL:

- Upínací síla až 9 900 N
- Snadno přestavitelné svěrací čelisti
- Kliková rukojeť
- Stabilní díky profilu I

- Vhodné pro ocelovou trubku DN 20 / R 3/4" příp. DN 15 / R 1/2"
- Vnější průměr 26,9 mm příp. 21,3 mm
- Přímě volitelné rozpětí
- Se stojanem

Upínací technika a technika stříhání od profesionálů pro profesionály



Prostě lepší.

Jedná-li se o účelné upínání, svírání, stříhání, jste na správném místě, protože bez ohledu na to, jestli se jedná o sílové upnutí, tradiční kovové nůžky nebo řešení speciálních požadavků, nabízí BESSEY v oboru zpracování dřeva i zpracování kovů pro každého řemeslníka perfektní řešení a ideální nástroje.



Příslušné informace
ke všem produktům
naleznete také na
www.bessey.de

Upínací technika



Vysokovýkonné svěrky



Skřipcové kleště

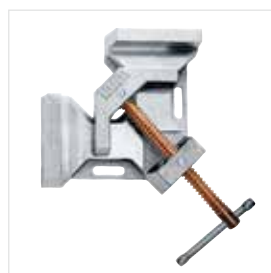

Kovový úhlový upínák

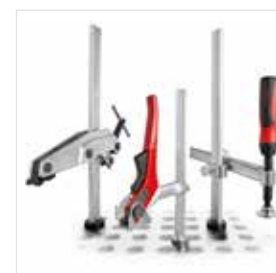

Upínací prvky pro
svářečské stoly

Technika stříhání



Ruční nůžky na plech
s pákovým převodem

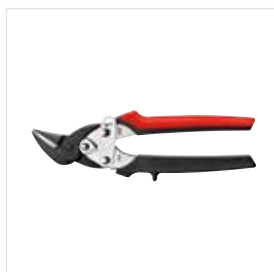

Nůžky Ideál, malé a pohodové
D15A

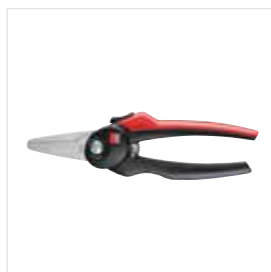

Kombinované nůžky



Výměnnými čepelemi
s multitoolem a zavírací nože



BESSEY
Image
film

BESSEY Tool GmbH & Co. KG ■ Mühlwiesenstraße 40
74321 Bietigheim-Bissingen, Germany
Fon +49 7142 401-0 ■ Fax +49 7142 401-452
E-Mail: tool-info@bessey.de

Váš prodejce:

